



LAMY
RHEOLOGY
INSTRUMENTS

NOTICE D'UTILISATION B-ONE PORTABLE

VERSION N° BPORT-FR06/2025



SOMMAIRE

1	INTRODUCTION	4
1.1	Composants	5
1.2	Vue d'ensemble de votre instrument.....	6
1.3	Connexions	8
1.4	Spécifications	8
1.5	Installation.....	9
2	MISE EN ROUTE	10
2.1	Icônes d'état.....	10
2.2	Menu principal.....	11
2.3	Menu mesure	11
2.4	Menu visualiser les résultats	14
2.4.1	Visualiser des mesures.....	14
2.4.2	Exporter les données.....	15
2.4.3	Supprimer les mesures.....	16
2.5	Menu réglage du zéro	16
2.6	Paramètres	17
2.6.1	Langages.....	18
2.6.2	Date / Heure	18
2.6.3	Sons/Veille/Éclairage.....	19
2.6.4	Opérateur	19
2.6.5	Unités/Densité	21
2.6.6	Système de mesure.....	21
2.6.7	Mode protégé.....	23
2.6.8	Gammes de couple.....	24
2.6.9	Divers	25
2.6.10	Service.....	25
3	MESURE AVEC VOTRE VISCOSIMETRE	26
3.1	Installation du système de mesure.....	26
3.2	MS RV/LV (GuardLeg).....	26
3.3	MS BV.....	29
3.4	MS VANE.....	30
3.5	MS KREBS	32
3.6	MS DIN	33
3.6.1	Utilisation des systèmes de catégorie A (MS-DIN).....	35
3.6.2	Utilisation des systèmes de catégorie B (MS-DINS).....	37
3.7	MS SV, THERMOCELL ET PACKAGE FAIBLE VOLUME	38
3.7.1	MS-SV avec chambre MB-SVD – Thermocell	39
3.7.2	MS-SV avec chambre MB-SV6/7/8/13R – Thermocell - SVP65/180	41
3.7.3	MS-SV avec chambre MB-SV13RC	43
3.8	T-BARS et système Helipro	44
4	VERIFICATION DE VOTRE INSTRUMENT	46

1 INTRODUCTION

Ce manuel couvre l'utilisation de l'appareil comme instrument portable ou de table. Certaines images montrent des accessoires non inclus avec Portable B-ONE en configuration standard (par exemple un support). Certaines sections de ce manuel sont similaires au manuel d'utilisation du B-ONE PLUS (version B1-FR06/2024) car les brides de la tête de mesure sont similaires entre ces deux appareils.

Le B-ONE PORTABLE est un appareil capable de mesurer la viscosité représentant la capacité d'un produit à résister à l'écoulement. On impose au fluide un **taux de cisaillement (vitesse de rotation)** et on mesure la **contrainte de cisaillement (couple moteur)**. Les valeurs de taux de cisaillement et de contrainte de cisaillement permettent alors de calculer la viscosité à l'aide de l'équation de Newton.

L'équation de Newton s'écrit comme ceci : $\eta = \frac{\tau}{\dot{\gamma}}$

Avec η pour la viscosité en Pa.s, τ pour la contrainte de cisaillement en Pa et $\dot{\gamma}$ pour le taux de cisaillement en s^{-1} . Les valeurs de contrainte de cisaillement et de taux de cisaillement sont calculées en utilisant les constantes de chaque système de mesure selon :

$\tau = M \times K_{\tau}$ avec M pour le couple moteur en mNm et K_{τ} en Pa/mNm.

$\dot{\gamma} = n \times K_D$ avec n pour la vitesse de rotation en tr/min et K_D en s^{-1} (tr/min).

Le viscosimètre calcule donc la viscosité en divisant la contrainte de cisaillement par le taux de cisaillement pour chaque point de mesure. Les constantes K_{τ} et K_D utilisées dépendent du système de mesure sélectionné pour la mesure.

La viscosité dépend de la température, aussi faut-il que toute indication de viscosité soit accompagnée de la température de mesure, des comparaisons de viscosité n'étant permises que pour des fluides contrôlés à la même température.

Il existe des substances dont la viscosité, à une température constante, demeure inchangée, même si l'on change le taux de cisaillement. Il s'agit dans ce cas de produits simples dits **Newtoniens**, ex : les huiles, l'eau, la glycérine, etc... Cependant, beaucoup de substances ont leur viscosité qui varie en fonction du taux de cisaillement, et le comportement à l'écoulement de ces substances ne peut être déterminé qu'à l'aide d'instruments de mesure à plusieurs vitesses de rotation.

Le viscosimètre B-ONE PORTABLE est constitué d'un moteur à courant continu équipé d'un encodeur optique, afin de pouvoir garantir une très grande précision de la vitesse de rotation du mobile, quel que soit le couple mesuré. L'instrument est pourvu d'un écran tactile très lisible qui indique la **vitesse**, la référence du **système de mesure**, le **couple** mesuré et la **viscosité** dynamique en **mPa.s (ou Pa.s)**.

Le viscosimètre B-ONE PORTABLE peut être utilisé avec différent système de mesure dont la liste est la suivante :

- **MS RV/LV** : Mobiles de mesure selon la norme ASTM/ISO 2555 (Acier inox 316L). Ces systèmes permettent de mesurer la viscosité à une vitesse de rotation en contrôle dans tous les domaines d'activités. La norme préconise l'utilisation d'un bécher de 600ml pour la mesure.
- **MS BV** : Mobiles de mesure pour bécher de 150ml (Acier inox 316L). Ces systèmes permettent de mesurer la viscosité à une vitesse de rotation en contrôle dans tous les domaines d'activités. Ils sont appréciés pour leur ergonomie et le faible volume de produit nécessaire comparé aux systèmes de mesure MS RV/LV.
- **MS VANE** : Mobiles de mesure de type ailette (Acier inox 316L). Ces systèmes permettent de mesurer la viscosité (une valeur ou une courbe) en contrôle ou développement de tous types de produits même de viscosité très élevée avec ou sans particules (taille < 5mm). Ils sont utilisables pour une mesure directe dans les contenants des utilisateurs.
- **MS KREBS** : Mobiles de mesure de type Krebs compatibles norme ASTM D562 (Acier inox 316L). Ces systèmes permettent de mesurer la viscosité en unité Krebs en contrôle de tous types de produits. Ils sont utilisables pour une mesure directe dans les contenants des utilisateurs ou dans les béchers de 600 ou 150ml.
- **MS DIN** : Systèmes de mesure à cylindres coaxiaux normalisés DIN / ISO 3219 (Acier Inox 316L). Ces systèmes permettent de fixer le gradient de cisaillement à fin de réaliser des mesures de viscosité ou d'obtenir des courbes permettant d'étudier le comportement d'écoulement, le seuil d'écoulement ou la thixotropie. Ils sont

particulièrement adaptés au contrôle ou développement de produits homogènes d'aspect liquide avec ou sans particules (taille < 200µm).

- **MS SV** : Systèmes de mesure pour faibles volumes (Acier Inox 316L). Ces systèmes, contrairement aux systèmes MS RV/LV et MS-DIN, permettent de mesurer en contrôle des produits sur de faibles quantités en appliquant un gradient de cisaillement jusqu'à des températures de 300°C (selon modèles, voir tableau). Avec le four RT1, ces systèmes sont compatibles avec la norme ASTM D3236 et D4402.

- **T-BARS**: Broche spéciale (acier inoxydable 316L) utilisée avec le support HELIPRO. Ces broches permettent la montée/descente de l'ascenseur pour éviter la formation de cavités. Ils sont fortement recommandés avec des matériaux ayant l'aspect de solide au repos.

1.1 Composants

Le viscosimètre est livré dans une mousse protectrice pour éviter tous problèmes lors du transport. Cette mousse est installée dans une mallette de transport et peut contenir les géométries de mesure commandées ou un support de laboratoire (en option).

Voici dans le détail ce qui est contenu dans cette mousse.

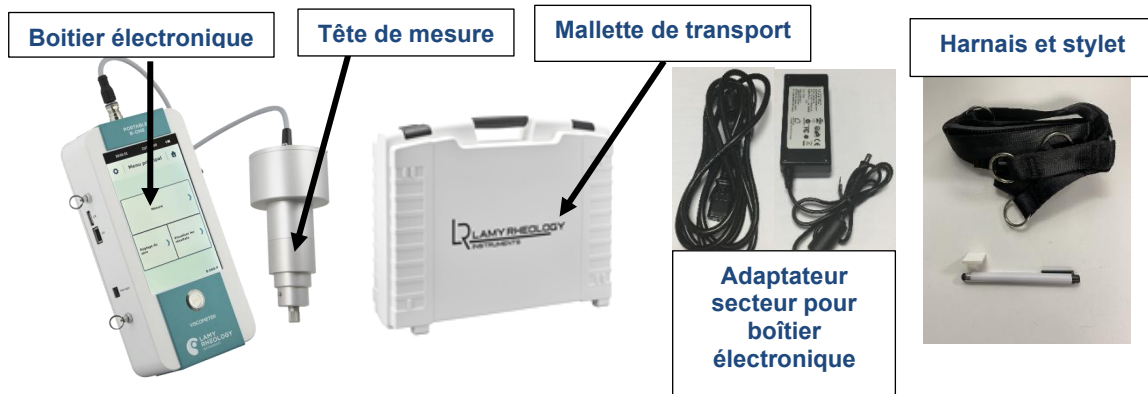

Le support optionnel du B-ONE PORTABLE est livré dans le même carton avec les accessoires d'installation. Son contenu dépend du type de support commandé comme présenté ci-dessous.

Instrument avec support crémaillère.



1. Support.
2. Clé et vis.
3. Tige crantée et potence.

Instrument avec support standard.

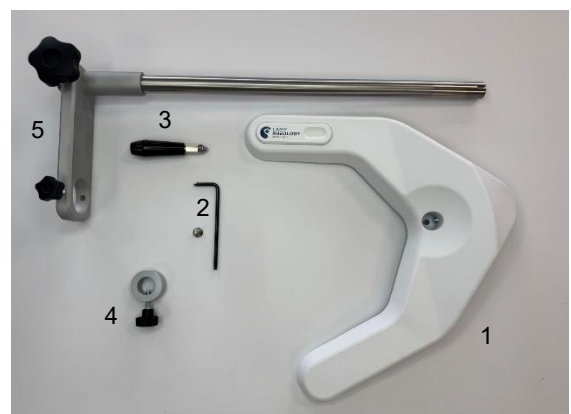

1. Support.
2. Clé et vis.
3. Poignée pour potence.
4. Bague d'arrêt.
5. Tige lisse et potence.

1.2 Vue d'ensemble de votre instrument.

Voici l'aspect du B-ONE PORTABLE lorsque celui-ci sera monté et installé sur un support (en option) ou en tant qu'appareil portable.



- **Écran Tactile**

La nouvelle série PLUS est équipée d'un écran tactile couleur 7". Il vous offre ainsi un plus grand confort de travail et une visualisation plus claire de vos données et de vos résultats d'analyse. La taille de l'écran permet d'afficher directement les diagrammes.

- **Bouton On / Off**

Toujours dans le but d'améliorer votre expérience, LAMY RHEOLOGY a décidé d'équiper la totalité de sa gamme PLUS d'un interrupteur lumineux. Il a été placé au centre de l'appareil pour une plus grande intuitivité.

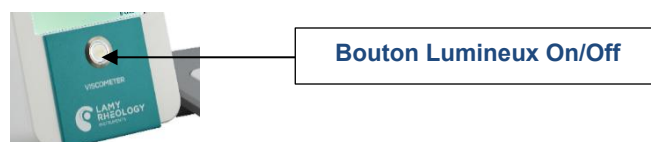

- **Tête de mesure en Aluminium**

La tête de mesure en Aluminium est légère et ergonomique. Cela permet une prise en main facile et sûre pendant le temps de la mesure.

- **Batterie Ni-Cd**

Le viscosimètre B-ONE PORTABLE possède une batterie Ni-Cd 12V 700 mA qui permet 1 heure de mesure sans être connecté au secteur.

- **Sangles de suspension**

Le boîtier de commande électronique dispose de sangles de suspension à passer autour du cou de l'utilisateur afin de laisser celui-ci libre de ses mouvements en toute sécurité.

- **Potence en aluminium (si support présent)**

La potence en aluminium du support standard est munie du bouton de serrage qui vous permet de maintenir la hauteur de la tête de mesure et d'une poignée facilitant la manipulation.

La potence en aluminium du support crémaillère est munie d'un bouton permettant de monter ou descendre la tête de mesure. La tête de mesure est fixée sur la potence à l'aide d'une vis équipée d'un bouton de serrage.

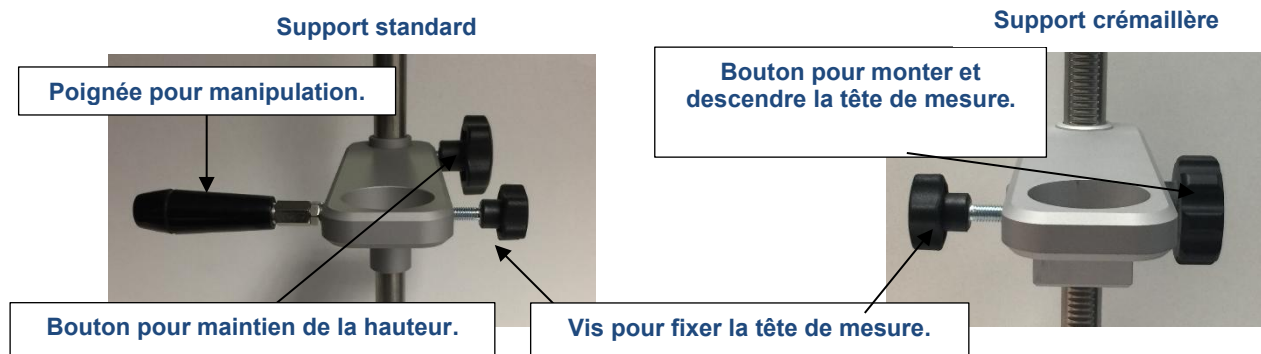

- **Tige en acier inoxydable (si support présent)**

La tige des supports est en acier inoxydable pour un maintien solide de la tête de mesure. Elle dispose d'une très grande durée de vie.

Celle du support standard est équipée d'une bague de butée permettant de mémoriser une hauteur de mesure.

Cette bague n'est pas présente sur le support crémaillère.

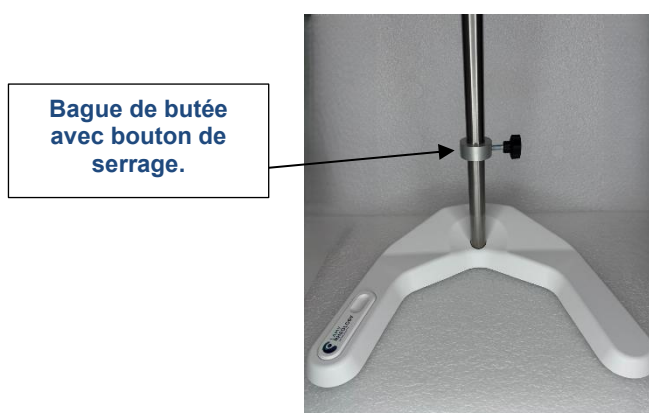

1.3 Connexions

Selon votre commande, le panneau du boîtier électronique présente ces connexions.

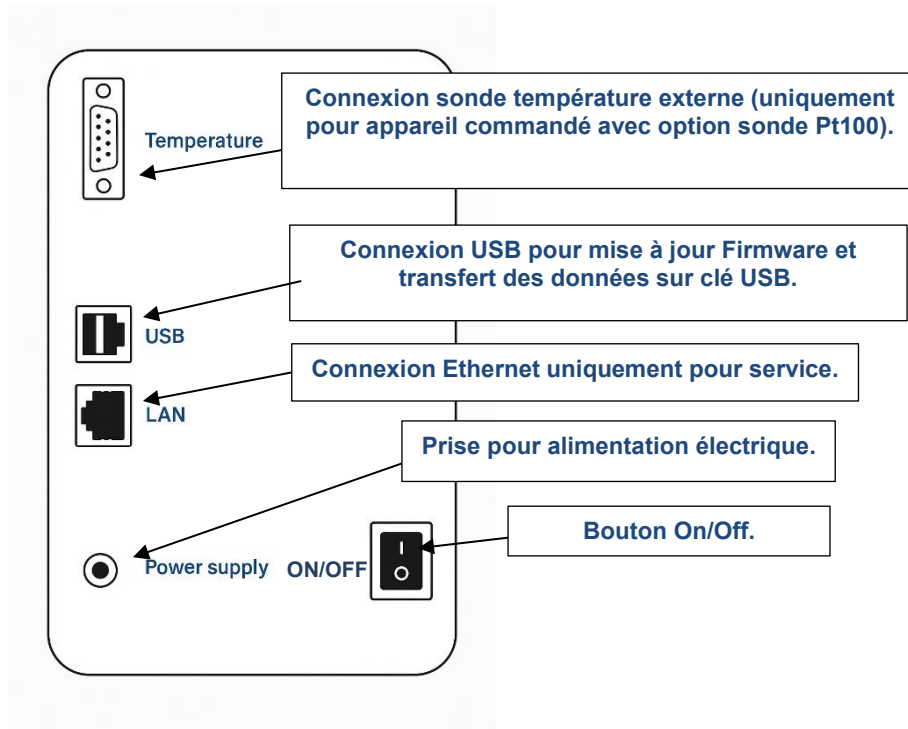

1.4 Spécifications

Type d'instrument : Viscosimètre rotatif sans ressort avec écran tactile 7"

Vitesse de rotation : Nombre de vitesses illimitées entre 0,3 et 250 tr/min

Plage de couple : de 0,05 à 13mNm.

Précision : +/- 1 % de la pleine échelle

Répétabilité : +/- 0,2 %

Affichage : Viscosité (cP / Poises ou mPa.s / Pa.s), Vitesse, Couple (%), Temps.

Langues : Français/Anglais/Russe/Espagnol/Turc/Allemand/Coréen/Portugais.

Systèmes de mesure compatibles : MS ASTM, MS BV, MS VANE, MS KREBS, MS SV, MS DIN, T-BARS.

Contrôles de température compatibles : EVA LR-BV, RT-1, EVA MS DIN

Tension d'alimentation : 90-240 VAC 50/60 Hz

Connexion : USB

Options : Voir brochure

Dimensions et poids : Tête de mesure : D90 mm, Boîtier électronique: L120 x l260 x H260 mm. Poids : 2 kg.

1.5 Installation

Votre viscosimètre est normalement utilisé comme appareil portable. L'installation est très simple et il suffit d'attacher le harnais sur anneau métallique disponible sur boîtier électronique.



L'appareil est expédié déjà chargé. Mais il est recommandé de le charger au moins pendant 12 heures. Vous devez brancher le chargeur sur la sortie « Alimentation ». Ne l'utilisez pas toujours branché sur l'alimentation électrique pour la mesure. Le B-ONE portable doit être utilisé uniquement avec une batterie interne. L'utiliser toujours branché avec l'alimentation réduira la durée de vie de la batterie.

Si vous commandez un B-ONE portable avec un support standard ou un support en crémaillère, il doit être installé dans un environnement propre et sans vibrations. Même si aucun niveau n'est nécessaire, choisissez une table stable et plate.

Selon votre commande, vous pouvez avoir avec votre appareil une unité de mise en température. Si c'est le cas, vous devez installer la tête de mesure sur cette unité de température. Pour ce faire, veuillez-vous référer à la notice d'installation envoyée avec l'unité de température. Le reste de ce paragraphe concernant l'installation de l'instrument vendu sans régulation de température.

Pour support standard et crémaillère : Après avoir déballé tous les accessoires du carton (ou de la mallette si celle-ci est fournie), vous devez d'abord visser la tige sur le socle à l'aide de la vis et de la clé fournie à cet effet.



Pour le support standard : Placez la bague de butée sur la tige en inox. Placez ensuite la potence sur la tige en respectant le sens comme décrit ci-dessous. La potence est équipée de deux boutons et d'une poignée. Vous pouvez les changer de côté à votre convenance si vous le souhaitez.



Pour support standard et crémaillère : Vous pouvez ensuite poser le viscosimètre sur la potence en prenant soin de ne pas toucher l'axe du moteur. Alignez correctement la tête de mesure puis bloquez la en utilisant la visse prévue à cet effet.

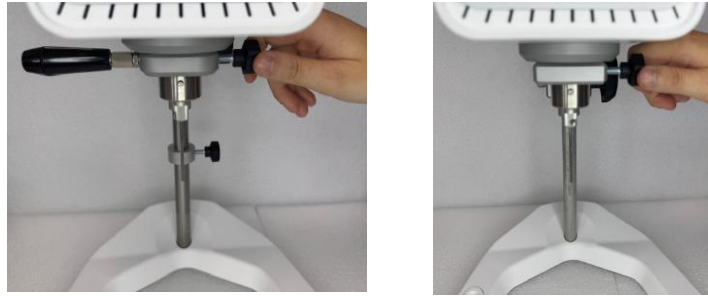







Votre viscosimètre sera utilisé avec différents systèmes de mesure. Pour connaître leur montage et utilisation, voir le paragraphe 3.

2 MISE EN ROUTE

Une fois que l'instrument a été suffisamment chargé vous pouvez appuyer sur le bouton de mise en route (voir paragraphe 1.2).

2.1 Icônes d'état

Lorsque votre instrument est allumé, vous pourrez voir sur l'écran tactile les icônes suivants :

	Niveau de charge
	Aucun port USB utilisé.
	Port USB utilisé.
	Permet d'accéder aux paramètres de l'instrument.
	Permet de revenir au menu principal.
	Permet de revenir au menu précédent.

2.2 Menu principal

Le menu principal vous permet de naviguer entre les différents onglets de votre B-ONE. Il est accessible à tout moment par une simple pression sur le bouton «  ».

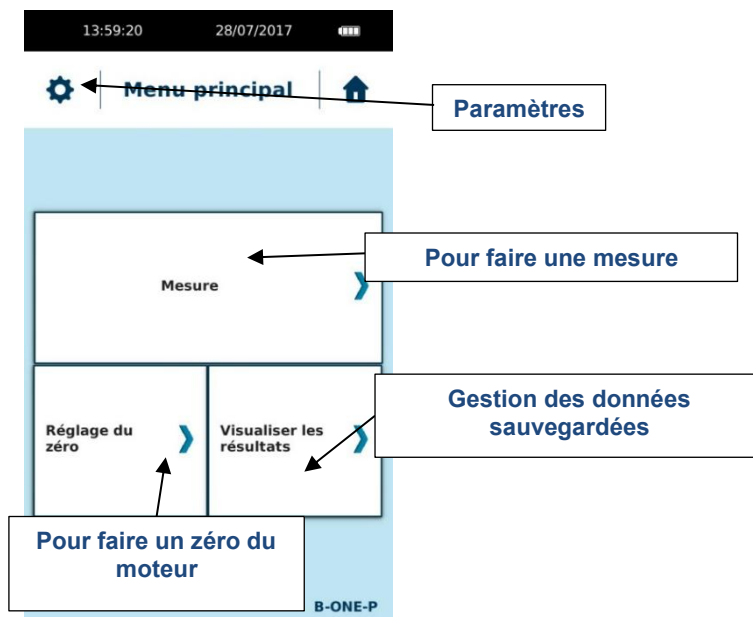

2.3 Menu mesure

Lorsque vous cliquez sur l'onglet « Mesure », vous arrivez sur cette fenêtre.

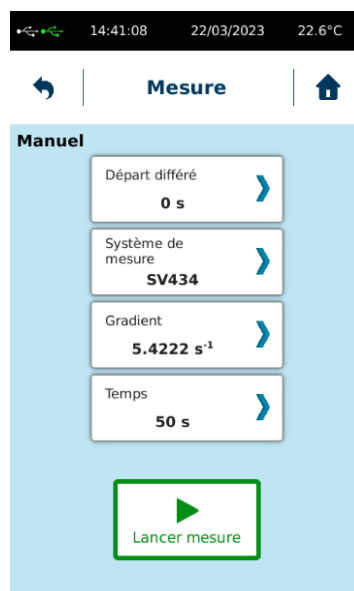

Le mode « Manuel » vous permet de personnaliser votre mesure en choisissant un « Système de mesure », une « Vitesse » ainsi qu'un temps de mesure.

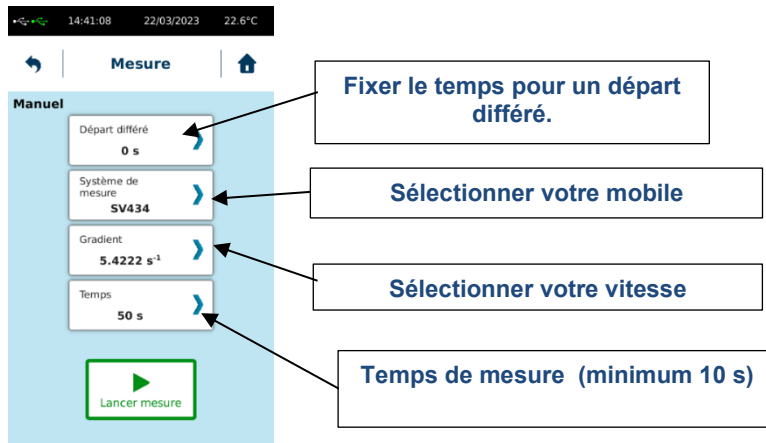

NB : Un temps de mesure égal à 0 n'entraînera pas de sauvegarde possible mais vous permettra de modifier la « Vitesse » pendant la mesure.

Si votre mobile ne se trouve pas dans la liste, vous devez le créer (voir paragraphe 2.6.6)

Le choix entre "Vitesse" ou "Taux de cisaillement" dépend de votre système de mesure. Pour les systèmes MS ASTM, MS BV, MS KREBS et MS VANE, vous avez seulement la possibilité de régler la vitesse. Pour tous les autres systèmes de mesure, vous devez utiliser le taux de cisaillement. Une option (voir section 2.6.9) vous permet de forcer l'affichage en Tr/min. Si vous avez besoin de connaître la vitesse de rotation correspondante, vous devez utiliser la constante K_D de votre système de mesure (informations disponibles dans la section 2.6.6).

$$\text{Vitesse de rotation} = \text{Taux de cisaillement} / K_D$$

Avec la vitesse en tr/min, taux de cisaillement en s^{-1} et le K_D en (tr/min)/ s^{-1} .

Lorsque vos paramètres sont renseignés, assurez-vous que l'ajustement zéro du moteur à bien été effectué avant de lancer votre mesure (voir section 2.5).

Assurez-vous que le système de mesure que vous utilisez a été correctement installé (voir section 3).

Lorsque toutes ces vérifications ont été effectuées, vous pouvez cliquer sur "Lancer" pour commencer votre mesure.

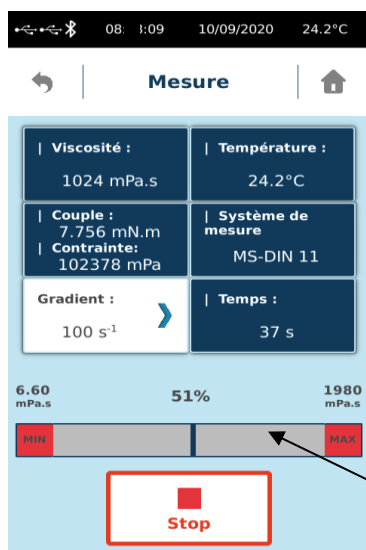

Pendant votre mesure, vous verrez une jauge de couple. Les limites de viscosité affichées sont calculées selon la vitesse/gradient sélectionnée et le mobile de mesure utilisé. La valeur en pourcentage indique le ratio entre le couple mesuré et le couple total du viscosimètre. Ce couple maximal ou la visualisation en pourcentage peut être réglé sur l'appareil (voir section 2.6.8 et 2.6.9).

Jauge de couple

Vous devez vérifier que le couple mesuré n'est pas trop proche de la limite supérieure ou inférieure, car vous pouvez obtenir le message «Couple trop faible» ou «Couple trop élevé» et la mesure s'arrêtera automatiquement. Si tel est le cas, augmentez la vitesse / le taux de cisaillement ou utilisez un système de mesure plus grand si vous êtes proche de la limite inférieure. Veuillez diminuer la vitesse / le taux de cisaillement ou choisir un système de mesure plus petit si la lecture du couple est proche de la limite supérieure.

Vous trouverez plusieurs informations disponibles sur l'écran comme le couple (mN.m), la contrainte (Pa), le temps (s) ou la viscosité (mPa.s). Si les unités ne vous conviennent pas, vous pouvez les modifier dans les paramètres (voir section 2.6.5).

Lorsque votre mesure est terminée, vous obtiendrez la fenêtre ci-dessous. Vous trouverez toutes les données dont vous avez besoin et aurez la possibilité de les enregistrer dans la mémoire interne. Si vous choisissez "Sauvegarder", le viscosimètre vous demandera de donner un nom à votre mesure. Vous aurez la possibilité de le lire plus tard (voir section 2.4).



2.4 Menu visualiser les résultats

Ce menu permet de visualiser, d'exporter ou de supprimer les résultats de vos mesures. Cet onglet se trouve dans le menu principal.

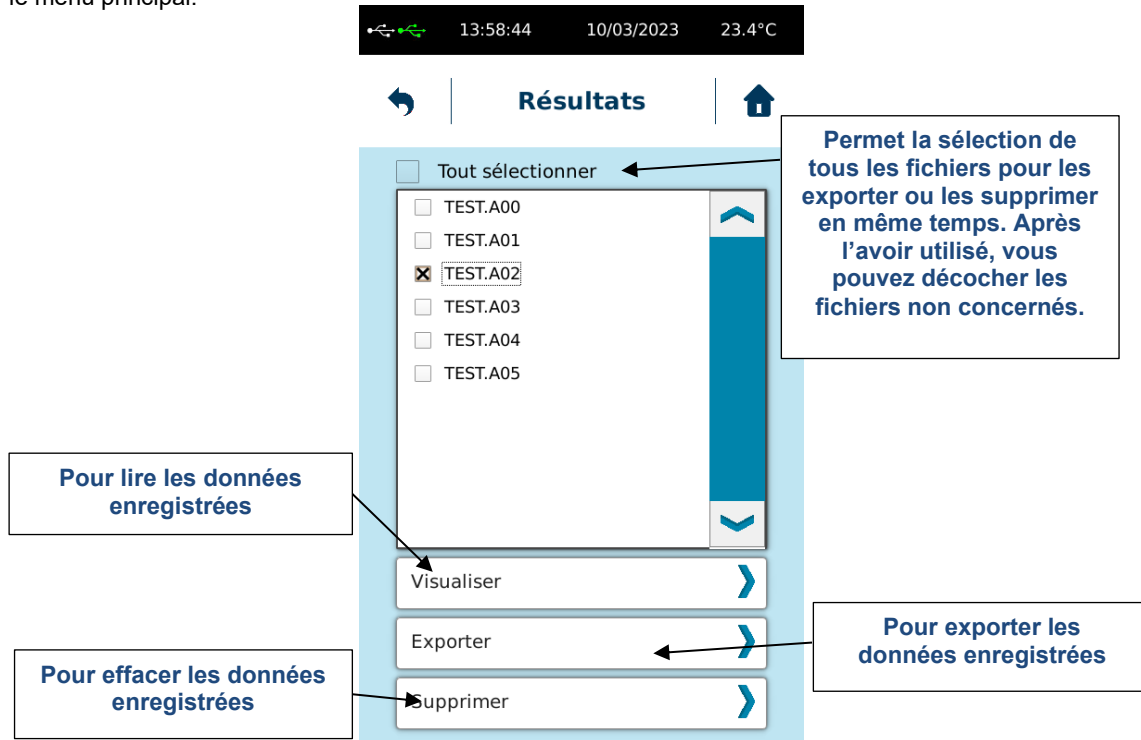

2.4.1 Visualiser des mesures

En cliquant sur cet onglet vous pourrez visualiser les informations concernant la mesure sélectionnée. Le format d'affichage des données est le même que celui que vous obtenez à la fin de la mesure (voir paragraphe 2.3). Vous avez aussi la possibilité d'exporter si une clé USB est connectée sur l'instrument.

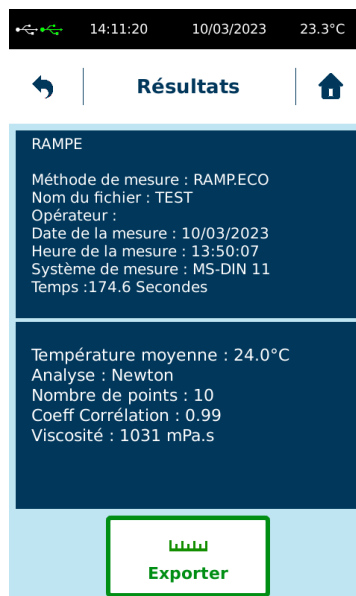

2.4.2 Exporter les données

En cliquant sur « Exporter » vous pourrez transférer les mesures enregistrées dans la mémoire de l'instrument sur une clé USB si celle-ci est connectée à l'arrière (voir section 1.3). La fonction « Tout sélectionner » permet d'exporter toutes les mesures en une seule fois.

Le format des données générées et sauvegardées par L'instrument est du type ASCII (*.txt). Une fois que vos données ont été copiées sur la clé USB, vous pouvez ouvrir les fichiers en utilisant le tableur EXCEL. Pour cela, il suffit de copier les données de la clé USB sur votre ordinateur. Veuillez ensuite ouvrir Excel, puis choisissez « Fichier », « Ouvrir » en prenant soin de sélectionner l'option « Tous les fichiers *.* ».

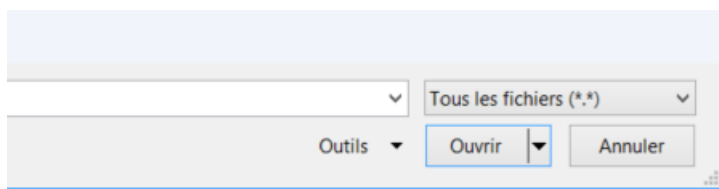

Le tableur Excel vous proposera de convertir vos données en affichant trois fenêtres successives.

Sélectionnez « Unicode UTF8 » sur la fenêtre suivante puis cliquer sur « Suivant ».

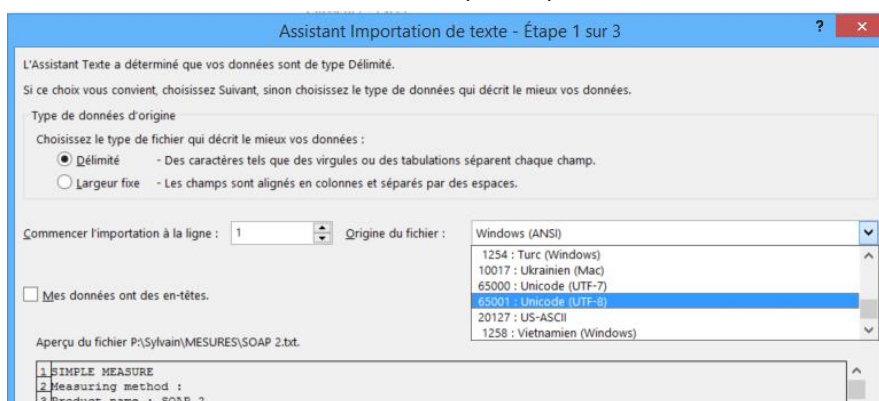

Sur la fenêtre suivante, bien sélectionner « Tab » et « Point-virgule » et cliquer sur « Suivant ».

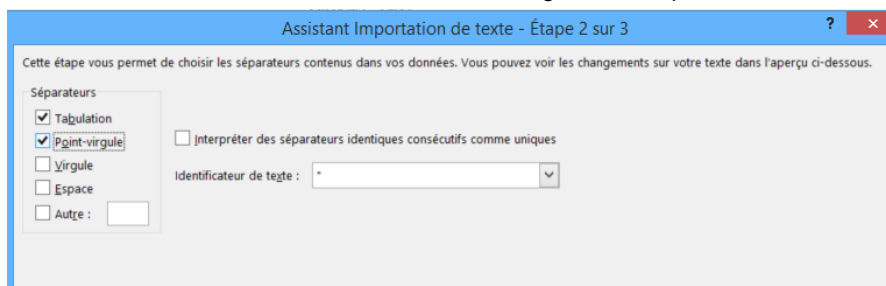

Sur la dernière fenêtre, veuillez sélectionner « Standard » et cliquez sur « Terminer ».

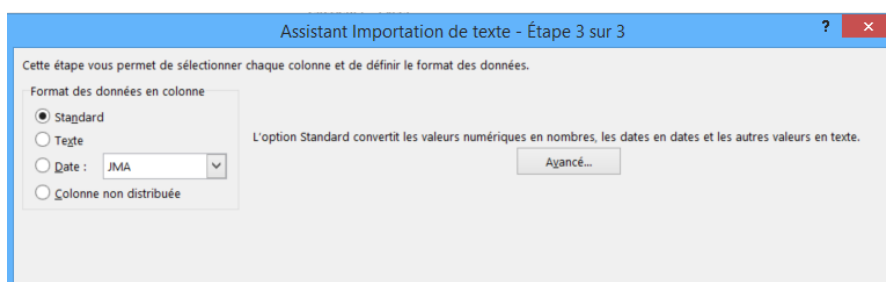

Vous pourrez ensuite voir vos résultats de mesure avec la possibilité d'enregistrer un nouveau fichier au format Excel.

2.4.3 Supprimer les mesures

En cliquant sur cet onglet vous pourrez effacer toutes les mesures enregistrées sur votre instrument.

Lorsque vous cliquez sur "Supprimer", les données enregistrées seront complètement supprimées de la mémoire interne après une nouvelle confirmation de votre part.

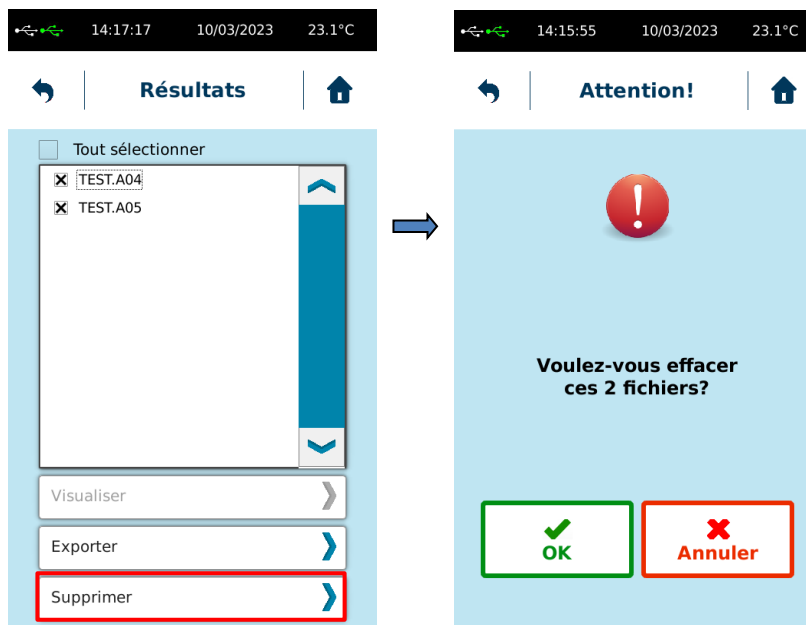

2.5 Menu réglage du zéro

Le réglage du zéro vous permet de calibrer votre B-ONE et de tenir compte de la friction à vide du moteur.



Le changement de vitesse permet ainsi de vous donner des mesures beaucoup plus précises à des vitesses spécifiques.

Cette opération doit se faire sans mobile. La vitesse de rotation pour le réglage du zéro est disponible sur la même fenêtre.



Lorsque le zéro est terminé, vous pouvez cliquer sur « Valider » et le frottement interne du moteur sera automatiquement sauvegardé dans la mémoire du viscosimètre. Si un problème survient lors du réglage du zéro, veuillez réessayer. Si le problème persiste, veuillez contacter votre distributeur local ou la société LAMY RHEOLOGY.

2.6 Paramètres

Le menu « Paramètres » vous permet de changer les réglages de votre viscosimètre. Il est accessible en cliquant sur l'icône  qui est accessible uniquement sur l'écran principal.

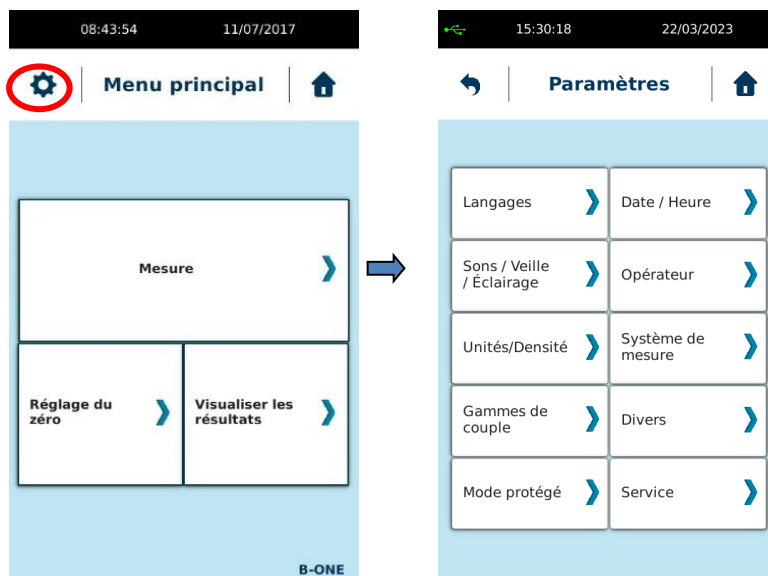

2.6.1 Langages

Ce menu vous permet de choisir la langue de votre B-ONE. Vous avez le choix entre l'Espagnol, le Russe, l'Anglais le Français, le Turc, l'Italien, le Coréen, le Portugais ou l'Allemand. Lorsque vous avez sélectionné le langage désiré, vous devez ensuite valider. Le viscosimètre va redémarrer automatiquement pour afficher le nouveau langage.

Sur cet affichage, vous avez aussi la possibilité de voir la version du logiciel machine installée.



2.6.2 Date / Heure

Ce menu vous permet de régler l'heure et la date de votre B-ONE. À cet endroit, vous pouvez également définir la date de la prochaine vérification de l'appareil. Lorsque cette date sera atteinte, l'appareil affichera le message « l'appareil doit être vérifié ».

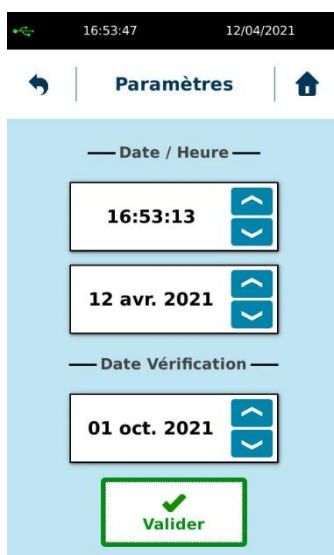

2.6.3 Sons/Veille/Éclairage

Ce menu vous permet de modifier les sonorités, la luminosité et d'activer ou désactiver la mise en veille sur votre B-ONE.

Choisissez si vous voulez obtenir un son pendant l'utilisation de l'écran tactile.

The screenshot shows the 'Menu principal' settings screen. At the top, the time is 11:14:49 and the date is 18/02/2015. The screen is titled 'Menu principal'. Below the title, there are two sections: 'Sonorité des touches' and 'Bip de fin de mesure'. Both sections have radio buttons for 'Oui' (selected) and 'Non'. Below these is a 'Luminosité' slider with sun icons at both ends. Below the slider is a checkbox for 'Activer la mise en veille' which is unchecked. Below the checkbox is a 'Mise en veille au bout de :' section with a digital display showing '00:30:00' and up/down arrows. Three callout boxes with arrows point to specific elements: one points to the 'Sonorité des touches' section, another points to the 'Bip de fin de mesure' section, and a third points to the 'Luminosité' slider.

Choisissez si vous voulez obtenir un bip lorsque la mesure est terminée.

Choisissez si vous voulez changer la luminosité de l'écran tactile.

Choisissez si vous voulez que votre appareil se mette en veille automatiquement après un temps sans utilisation (fixez ensuite le délai avant mise en veille).

2.6.4 Opérateur

Le mode Opérateur vous permettra de créer différents opérateurs pour votre B-ONE. L'utilisation des opérateurs permet d'identifier la personne qui fait la mesure. La gestion des opérateurs doit toujours commencer par la création du premier compte, qui deviendra l'administrateur et pourra ainsi créer d'autres comptes opérateurs ou les supprimer. Le compte de l'administrateur doit être associé à un mot de passe (appelé ici code PIN). Après indication du nom et du mot de passe, l'administrateur ainsi créé aura son nom en rouge dans la liste.

The image shows two screenshots of the application interface. The left screenshot is titled 'Paramètres' and shows a list of options: 'Créer un opérateur avec code PIN' (highlighted with a red box), 'Créer un opérateur sans code PIN', 'Supprimer un opérateur', and 'Activer le mode opérateur'. The right screenshot is titled 'Opérateur' and shows a list of operators. The first operator is 'SGU' in red text. Below it are the same four options as in the 'Paramètres' screen. A blue arrow points from the 'Créer un opérateur avec code PIN' option in the left screenshot to the 'Opérateur' screenshot.

Vous pouvez désormais créer d'autre opérateur avec ou sans code PIN. Pour supprimer un compte, le compte administrateur doit être utilisé. Sélectionner dans la liste le compte à supprimer puis cliquer sur « Supprimer un opérateur ».

Pour utiliser les comptes opérateur vous devez activer le mode en sélectionnant « Activer le mode opérateur ». Une fois activé, vous devez sélectionner un opérateur. En revenant sur le Menu Principal, vous pourrez voir le nom de l'opérateur en utilisation. En cliquant sur la flèche en dessous du nom de l'opérateur, vous pourrez éteindre le B-ONE ou changer d'opérateur.

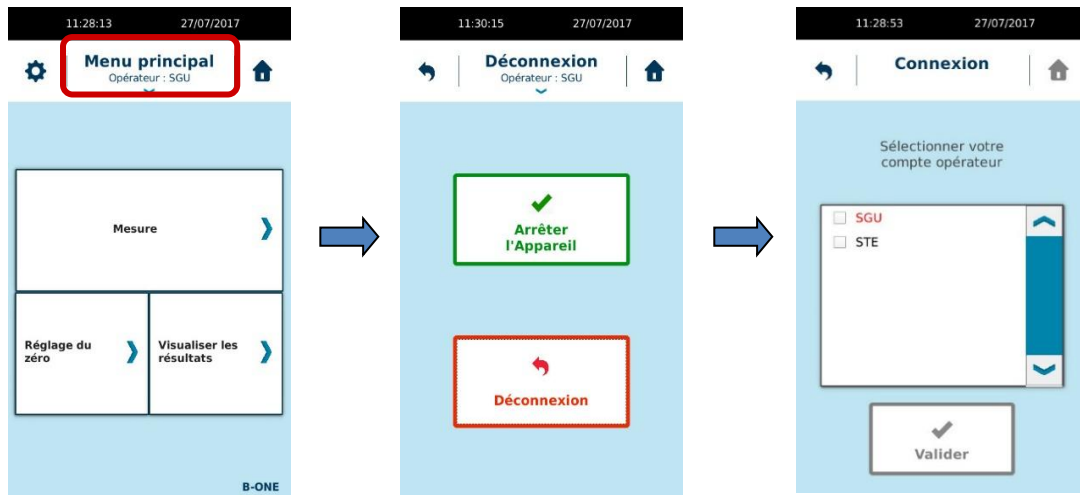

Si l'instrument est éteint et rallumé alors que le mode opérateur est activé, Il vous sera demandé de sélectionner l'opérateur souhaité.

Lorsque le mode opérateur est activé, certaines fonctions du menu « Paramètres » sont inaccessibles pour les utilisateurs.



2.6.5 Unités/Densité

Ce menu vous permet de changer d'unité de mesure de la viscosité et d'entrer la densité de votre produit afin de calculer sa viscosité cinématique. Si vous indiquez une valeur de densité, toutes les valeurs de viscosité affichées par l'instrument seront en cStokes. Pour revenir à un affichage en Pa.s ou P, vous devrez supprimer la valeur de densité dans ce menu.

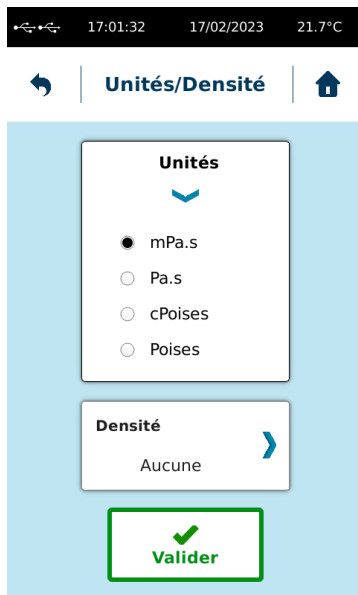

2.6.6 Système de mesure

Ce menu vous permet d'ajouter, de copier ou de supprimer un Système de mesure. Pour créer un système de mesure, vous pouvez choisir d'en créer un nouveau en utilisant la fonction « Nouveau système de mesure ». L'instrument vous demandera alors le nom du système ainsi que les constantes à enregistrer. La fonction « Copier système de mesure » vous permet de sélectionner un système et d'en faire une copie. Dans ce cas, l'instrument conservera les constantes du système copié en vous permettant de les modifier et ensuite d'enregistrer le nom du système.

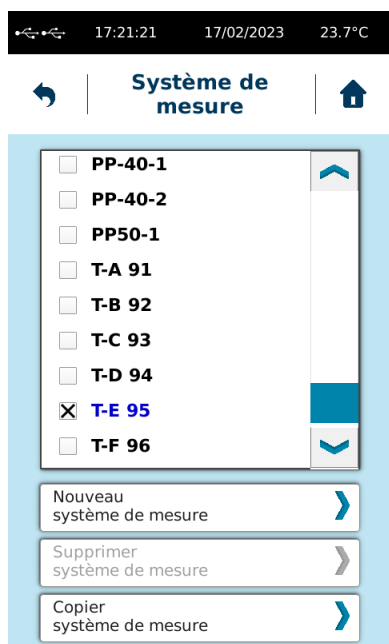

Tous les systèmes de mesure stockés par défaut en mémoire ne sont pas supprimables. Seuls ceux que vous avez créés vous-même peuvent être supprimés. Pour supprimer un système de mesure, sélectionnez-le dans la liste et choisissez "Supprimer le système de mesure". Si cette fonction reste grisée lorsque vous avez sélectionné un système c'est qu'il fait partie des mobiles par défaut stocké dans la mémoire de l'instrument.

Vous n'êtes pas autorisé à changer la constante d'un système de mesure existant. Si vous souhaitez utiliser une nouvelle constante pour un système de mesure existant, vous devez le copier ou en créer un . Veuillez noter que la constante K_D est utilisée pour convertir la vitesse de rotation en taux de cisaillement et K_{τ} pour convertir le couple en contrainte de cisaillement, le taux de cisaillement et la contrainte de cisaillement permettent de calculer la valeur de viscosité. Si vous utilisez une valeur de constante différente, vous obtiendrez un résultat de viscosité différent.

Voici la liste des mobiles compatibles et leurs constantes respectives.

MS BV

SYSTEME	Ktau / 1 mNm en Pa	Kd / 1 RPM en S-1	Ri / Ra
BV 1	6,1	1,001	1
BV 10	25,5	0,5	0,7
BV 100	76,5	0,15	0,5
BV 1000	510	0,1	0,5

MS RV/LV

SYSTEME	Ktau / 1 mNm en Pa	Kd / 1 RPM en S-1	Ri / Ra
RV 1	13,91	1	1
RV 2	55,65	1	1
RV 3	139,1	1	1
RV 4	278,2	1	1
RV 5	556,5	1	1
RV 6	1391	1	1
RV 7	5565	1	1
LV 1	106	1	1
LV 2	500	1	1
LV 3	1900	1	1
LV 4	8600	1	1
LV 5	17826	1	1

MS VANE

SYSTEME	Ktau / 1 mNm en Pa	Kd / 1 RPM en S-1	Ri / Ra
V71	36.5	1	0.5
V72	157	1	0.5
V72/2	270	1	0.5
V72/4	400	1	0.5
V72/6P	150	1	0.5
V-73	785	1	0.5
V-74	7850	1	0.5
V-75	2965	1	0.5
VT105	2180	1	0.5
VT2010	410	1	0.5
VT2020	59	1	0.5
VT3015	80	1	0.5
VT4020	34	1	0.5
VT4040	7.4	1	0.5
VT5025	17	1	0.5
VT6015	43	1	0.5
VT6030	10	1	0.5
VT608	150	1	0.5
VT8040	4.2	1	0.5
VT8070	1.2	1	0.5

MS DIN

SYSTEME	Ktau / 1 mNm en Pa	Kd / 1 RPM en S-1	Ri / Ra
MS-DIN 11	13.2	1.291	0.92
MS-DIN 12	19.4	0.354	0.73
MS-DIN 13	64.4	0.152	0.43
MS-DIN 22	25.8	1.291	0.92
MS-DIN 23	77.9	0.19	0.54
MS-DIN 33	130.1	1.291	0.92
MS-DIN 19	12.56	3.223	0.97

MS SV and MS ULV

SYSTEME	Ktau / 1 mNm en Pa	Kd / 1 RPM en S-1	Ri / Ra
SV414	877	0.4	0.69
SV415	371	0.48	0.75
SV416	572	0.29	0.53
SV418	59.7	1.32	0.92
SV421	65.9	0.93	0.88
SV425	1918	0.22	0.25
SV427	126.8	0.34	0.62
SV428	205.2	0.28	0.49
SV429	367	0.25	0.40
SV431	166.5	0.338	0.62
SV434	271	0.28	0.49
SVC	68	0.43	0.71
SVTR8	66.15	0.92	0.88
SVTR9	127	0.34	0.62
SVTR10	204	0.28	0.49
SVTR11	374	0.25	0.40
MS-ULV	33.1	2.04	0.95

T-Bars

SYSTEME	Ktau / 1 mNm en Pa	Kd / 1 RPM en S-1	Ri / Ra
T-A 92	278	1	1
T-B 93	557	1	1
T-C 94	1392	1	1
T-D 95	2783	1	1
T-E 96	6957	1	1
T-F 97	13914	1	1

2.6.7 Mode protégé

Ce menu vous permet de verrouiller des fonctionnalités de l'instrument telles que les paramètres de mesures directes et certains réglages.

Cette fonction n'est pas comparable au menu "Opérateur" (voir section 2.6.4). Il devrait être utilisé si vous voulez protéger certains paramètres sur votre appareil. Tous les paramètres ne seront pas verrouillés par cette fonction. Vous verrez plus loin quels sont les paramètres concernés.

Cette fonction bloquera également les paramètres pour la mesure. De cette façon, si vous souhaitez utiliser toujours les mêmes paramètres de mesure, vous devez activer ce mode verrouillé pour être sûr que personne ne modifiera les paramètres de mesure.



Lorsque vous cliquez sur « Activer », le B-ONE vous demandera d'enregistrer un code à 4 chiffres qui sera nécessaire pour la désactivation de ce mode protégé. Chaque activation est indépendante et peut être faite avec un code différent et la désactivation du mode se fera toujours avec le code utilisé pour l'activer. Le mode protégé est signalé par la présence d'une icône ressemblant à un cadenas. Voici les fonctions bloquées par le mode protégé

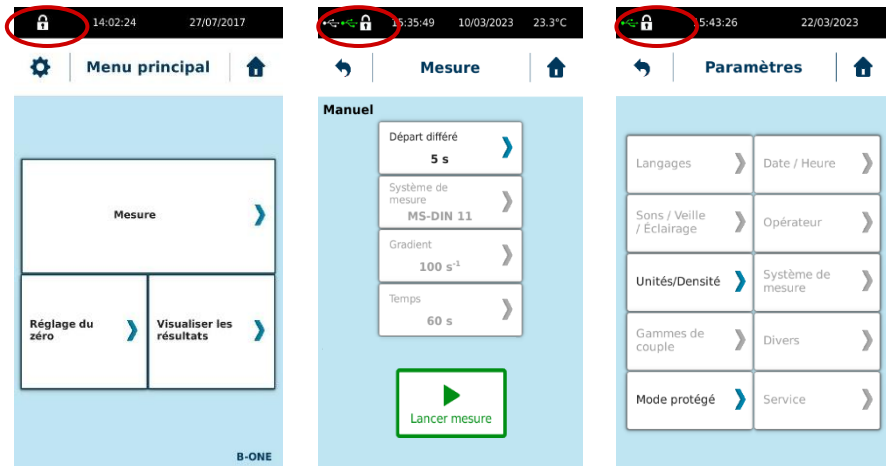

Pour désactiver le mode protégé, vous devez revenir dans service et "Mode protégé" et cliquer sur Désactiver en entrant le code à 4 chiffres.

2.6.8 Gammes de couple

Vous permet d'ajuster la plage de couple de l'appareil lorsque vous souhaitez comparer le couple affiché en % avec un viscosimètre équipé d'une technologie à ressort. Si la comparaison avec un autre instrument à ressort n'est pas nécessaire, nous vous conseillons de sélectionner « Aucune ». Ce réglage change simplement la gamme de couple utilisable pendant la mesure et les limites de viscosité.

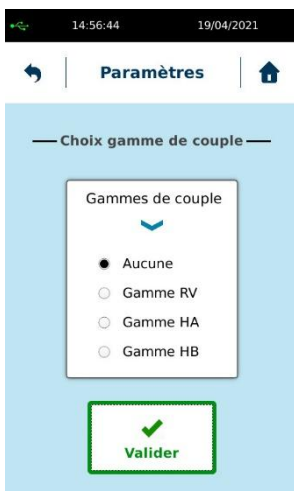

Voici les gammes de couple correspondantes aux différents appareils à ressort :

- Gamme RV: De 0.07187 à 0.7187 mNm.
- Gamme HA: De 0.1437 à 1.4374 mNm.
- Gamme HB: De 0.5749 à 5.7496 mNm;
- Aucune implique pas de limites. Ce sera donc la gamme complète (voir section 1.4).

2.6.9 Divers

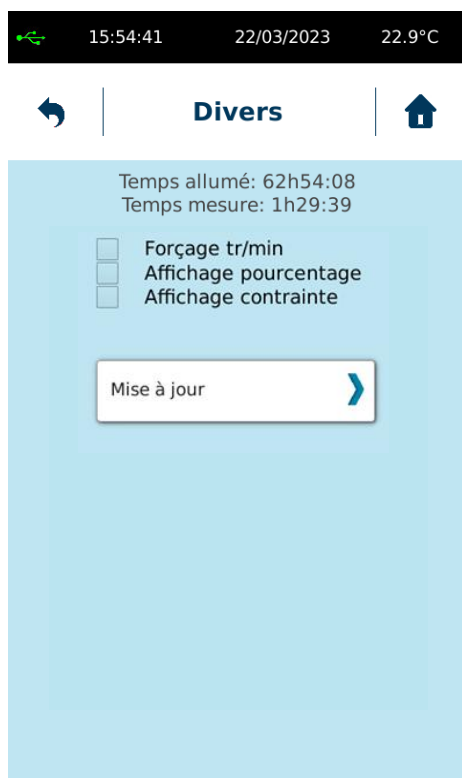

La fonction «Mise à jour» est utilisée lorsqu'une mise à jour du logiciel de la machine est nécessaire. N'allez pas dans ce menu sans être invité par la société LAMY RHEOLOGY. La mise à jour se fait via une clé USB connectée au port "USB". Vous pouvez ensuite cliquer sur «Mettre à jour» pour mettre à jour votre instrument. À la fin, votre appareil s'éteindra et vous devrez le rallumer.

Les paramètres «Temps allumé» et «Temps de mesure» indiquent le temps pendant lequel l'appareil a été allumé et le temps pendant lequel il a été utilisé pour la mesure.

«Forcer tr/min» vous permet de forcer le réglage de l'appareil uniquement en vitesse de rotation au lieu du taux de cisaillement (s-1) lorsque vous utilisez un système de mesure conforme à la norme DIN 53019 (comme MS DIN, MS ULV, MS SV).

«Activer l'affichage du % de couple» permet à l'appareil d'afficher le couple en % au-dessus de la jauge de couple pendant la mesure.

« Affichage contrainte » permet de visualiser la valeur de contrainte mesurée par l'instrument.

2.6.10 Service

Dédié aux techniciens LAMY RHEOLOGY. Cet espace de travail n'est accessible qu'à l'aide d'un mot de passe.

3 MESURE AVEC VOTRE VISCOSIMETRE

Cette section vous montrera comment utiliser les différents systèmes de mesure avec votre appareil. Certaines images sont similaires au manuel d'utilisation de B-ONE PLUS. Même si les têtes de mesure des portables B-ONE et B-ONE PLUS sont différentes, l'utilisation des deux est similaire. Cette partie prenant en charge l'utilisation de l'appareil installé sur un statif de table. Si vous l'utilisez comme appareil portable, ne vous occupez pas de la partie de la section présentant l'utilisation sur support ou unité de température. Mais les informations sur le récipient, le tube, le niveau d'immersion ou le volume restent valables. N'oubliez pas d'utiliser un appareil portable en position verticale. Un angle maximum de 5° peut être utilisé pour effectuer la mesure.

3.1 Installation du système de mesure

Prenez connaissance de l'installation de votre système de mesure dans les paragraphes suivants avant d'insérer celui-ci sur votre instrument. En effet certains systèmes de mesure nécessitent l'installation de pièce avant l'insertion du mobile de mesure.

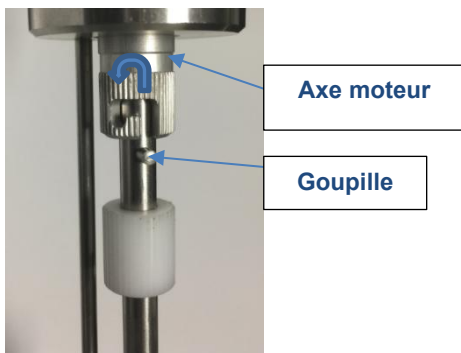

Comme l'instrument ne dispose que d'un seul type d'accouplement à baïonnette, la façon d'installer le mobile sur l'axe de l'instrument est toujours la même.

Insérez le système de mesure avec l'accouplement à baïonnette dans l'arbre du moteur en le poussant et en le tournant légèrement pour que la goupille soit logée dans l'espace prévu.

3.2 MS RV/LV (GuardLeg)

Ces mobiles de mesure sont conformes à la norme ASTM/ISO 2555.

Ces systèmes conviennent parfaitement à la mesure de viscosité simple à une vitesse de rotation en contrôle dans tous les domaines d'activités. La norme préconise l'utilisation d'un béccher de 600ml pour la mesure.

Voici ci-dessous tous les mobiles disponibles :

Nom	Réf.	Dim. (mm)	
Mobile L-1	111010	Ø 18,80 - L 65,1	
Mobile L-2	111011	Ø 18,72 - L 6,86	
Mobile L-3	111012	Ø 12,60 - L 1,78	
Mobile L-4	111013	Ø 3,20 - L 31	
Axe R 1-6 sans disque	111000	Axe fileté	
Disque R-1	111001	Ø 56,26	
Disque R-2	111002	Ø 46,93	
Disque R-3	111003	Ø 34,69	
Disque R-4	111004	Ø 27,30	
Disque R-5	111005	Ø 21,14	
Disque R-6	111006	Ø 14,62	
Axe R-7	111007	Ø 3,20	
Axe L-R	111008	Axe d'adaptation	

Ces mobiles de mesure sont composés de deux groupes. Les mobiles L sont prévus pour les fluides de faible viscosité et les mobiles R pour des viscosités moyennes à élevées (cf tableaux ci-dessous) :

Désignation mobile	Référence mobile	Référence Set ^{b)}		Plage viscosité des versions LR (mPa.s)	Plage viscosité du B-ONE/FIRST/FIRST PRO/FIRST PRODIG (mPa.s)	Plage viscosité du RM100/200/DSR500 (mPa.s)
RV1	111001 ^{a)}	111947	111948	Pas utilisable	100 à 0.6M	50 à 1.4M
RV2	111002 ^{a)}			200 à 0.14M	200 à 2.4M	100 à 5.5M
RV3	111003 ^{a)}			300 à 0.37M	300 à 6M	150 à 14M
RV4	111004 ^{a)}			400 à 0.74M	600 à 12M	200 à 28M
RV5	111005 ^{a)}			500 à 1.4M	1.2K à 24M	300 à 55M
RV6	111006 ^{a)}			1200 à 3.7M	2.8Kto 60M	500 à 130M
RV7	111007			4500 à 15M	12K à 240M	2K à 550M
LV1	111010	111014		15 à 0.25M	200 à 4.3M	35 à 10M
LV2	111011			50 à 1.3M	1K à 20M	170 à 50M
LV3	111012			200 à 5M	4k à 82M	650 à 190M
LV4	111013			1000 à 22M	17K à 370M	3K à 860M

M pour million, K pour millier

a) Besoin axe additionnel (Réf. 111000)

b) Set complet livré en valise avec axe Réf 111000 pour mobile RV

Lors de la mesure, il est fortement conseillé de mettre en température le bécher de 600ml. Vous pouvez à ce titre utiliser soit un bain thermostaté soit le système de contrôle de la température EVA LR PLUS.

Placer L'instrument sur son support (voir paragraphe 1.5). Remplir le Becher avec 500 ml de produit à tester, en prenant soin de ne pas introduire de bulles d'air. Placer le dans un bain (si vous en disposez) pendant un temps suffisant pour atteindre la température désirée. Si le produit contient des matières volatiles ou hygroscopiques, couvrir le bécher pendant toute la durée de l'opération.

Placer la tête de mesure à la position la plus haute et bloquez-la à l'aide de la vis sur la potence (voir section 1.2).

Installez le GuardLeg RV ou LV comme le montrent les images ci-dessous (ces éléments sont optionnels).



Faites un zéro de votre instrument (voir section 2.5) si vous utilisez un modèle standard.

Insérez le système de mesure avec l'accouplement à baïonnette dans l'arbre du moteur (voir chapitre 3.1).

Utiliser la poignée présente sur la potence pour manipuler L'instrument (voir paragraphe 1.2), dévisser la vis permettant de maintenir en hauteur et descendez pour plonger le mobile dans le produit. Avec le support crémaillère, tourner simplement le bouton pour descendre la tête de mesure. Attention aux bulles sous le disque !



Ajuster la position de l'instrument dans l'échantillon afin d'immerger la tige du mobile jusqu'au repère prédéfini (le plus bas pour les disques n°2 –6, le plus haut pour le disque n°1), de manière à immerger la sonde Pt100 sur 3 mm minimum (uniquement pour les modèles équipés d'une sonde de température intégrée dans la tête de mesure. Le niveau du liquide doit toujours se situer sur la marque de l'axe du mobile). Attention à ce que la pointe du mobile soit à 10 mm ou plus du fond du bécher.



Avec les supports standards vous pouvez maintenir la hauteur de la tête de mesure à l'aide de la vis. Vous pouvez ensuite utiliser la bague de butée présente sur la tige du support pour mémoriser la position. Cette action n'est pas nécessaire pour les supports crémaillère.



Attendre que la température de l'échantillon se situe dans les limites prescrites (si vous avez une sonde de température sur votre instrument).

Lancer la mesure à la vitesse désirée et en ayant au préalable sélectionné le bon mobile (voir paragraphe 2.3).

La mesure du couple est indiquée sur l'écran de l'appareil à l'aide d'une jauge (voir paragraphe 2.3). Veillez à ce que le couple mesuré se situe toujours suffisamment éloigné des limites inférieures et supérieures (au moins 5% au-dessus et en dessous). Si ce n'est pas le cas, vous pouvez soit changer de mobile de mesure, soit changer la vitesse de mesure.







Lorsque votre mesure est terminée, remontez la tête de mesure à la position la plus haute puis retirez le mobile pour le nettoyer. Nettoyer la sonde de température (si présente).

3.3 MS BV

Mobiles de mesure pour bécher de 150ml (Acier inox 316L).

Ces mobiles conviennent parfaitement à la mesure de viscosité simple à une vitesse de rotation en contrôle dans tous les domaines d'activités. Ils sont appréciés pour leur simplicité d'utilisation et le faible volume de produit nécessaire comparé aux systèmes de mesure MS ASTM.

Ci-dessous les mobiles et accessoires disponibles :

	Nom	Réf.	Dim. (mm)
	AXE BV 1-100	117102	-
	Disque BV n°1	117001	Ø 45
	Disque BV n°10	117010	Ø 40
	Disque BV n°100	117100	Ø 20
	Axe BV 1000	117101	Ø 4
	Becher verre 150 mL	117150	Ø 50-52

Ces systèmes de mesure offrent une large plage de mesure de viscosité comme présenté ci-dessous.

Désignation mobile	Référence mobile ^{b)}	Référence Set complet ^{c)}	Plage viscosité du FIRST/B-ONE (mPa.s)	Plage viscosité du RM100/200/DSR 500 (mPa.s)
BV1	117001 ^{a)}	117000	15 à 0.25M	2 à 0.6M
BV10	117010 ^{a)}		100 à 2M	17 à 5.1M
BV100	117100 ^{a)}		1K à 22M	170 à 51M
BV1000	117101		10K à 220M	1.7K à 510M

M pour million, K pour millier

S'utilise avec les béchers en verre (Réf. 117150 pour 10pcs) ou en plastique (Ref.117155 pour 10 pcs)

a) Besoin axe additionnel (Réf. 117102)

b) Besoin pièce de centrage (Réf. 117202)

c) Set complet livré en valise avec axe (Ref.117102) et pièce de centrage (Réf. 117202)

Le mobile BV 1000 peut être utilisé seul. Pour les disques 1, 10 et 100, vous devez les visser sur l'axe BV 1-100.

Lors de la mesure, il est fortement conseillé de mettre en température le bécher de 150ml. Vous pouvez à ce titre utiliser soit un bain thermostaté soit le système de contrôle de la température EVA BV PLUS.

Placer L'instrument sur son support (voir paragraphe 1.5). Remplir le bécher avec 120 ml de produit à tester, en prenant soin de ne pas introduire de bulles d'air. Si le produit contient des matières volatiles ou hygroscopiques, couvrir le bécher pendant toute la durée de l'opération.

Placer la tête de mesure à la position la plus haute et bloquez-la à l'aide de la vis sur la potence (voir paragraphe 1.2).

Faites un zéro de votre instrument (voir section 2.5) si vous utilisez un modèle standard.

Insérez le système de mesure avec l'accouplement à baïonnette dans l'arbre du moteur (voir chapitre 3.1).

Utiliser la poignée présente sur la potence pour manipuler L'instrument (voir paragraphe 1.2), dévisser la vis permettant de maintenir en hauteur la potence et descendez pour plonger le mobile dans le produit (voir photo paragraphe 3.2). Attention aux bulles sous le disque !



Ajuster la position de l'instrument dans l'échantillon afin d'immerger la tige du mobile jusqu'au repère prédéfini. Attention à ce que la pointe du mobile soit à 10 mm ou plus du fond du bécher.

Avec les supports standards vous pouvez maintenir la hauteur de la tête de mesure à l'aide de la vis. Vous pouvez ensuite utiliser la bague de butée présente sur la tige du support pour mémoriser la position. Cette action n'est pas nécessaire pour les supports crémaillère.

Attendre que la température de l'échantillon se situe dans les limites prescrites (si vous avez une sonde de température sur votre instrument).

Lancer la mesure à la vitesse désirée et en ayant au préalable sélectionné le bon mobile (voir paragraphe 2.3).

La mesure du couple est indiquée sur l'écran de l'appareil à l'aide d'une jauge. Veillez à ce que le couple mesuré se situe toujours suffisamment éloigné des limites inférieures et supérieures (au moins 5% au-dessus et en dessous). Si ce n'est pas le cas, vous pouvez soit changer de mobile de mesure, soit changer la vitesse de mesure.

Lorsque votre mesure est terminée, remontez la tête de mesure à la position la plus haute puis retirez le mobile pour le nettoyer. Nettoyer la sonde de température (si présente).

3.4 MS VANE

Mobles de mesure de type ailette (Acier inox 316L).

Ces systèmes conviennent parfaitement à la mesure de viscosité (une valeur ou une courbe) en contrôle ou développement de tous types de produits même de viscosité très élevée avec ou sans particules (taille < 5mm). Ils sont utilisables pour une mesure directe dans les contenants des utilisateurs.



Vane 4 Pales



Vane 6 Pales

Voici les différents mobiles de mesure disponibles avec leur plage de mesure :

Désignation	Référence	Diamètre (mm)	Longueur (mm)	Plage viscosité des versions LR (mPa.s)	Plage viscosité du B-ONE/FIRST/FIRST PRO/FIRST PRODIG (mPa.s)	Plage viscosité du RM100/200/DSR500 (mPa.s)
MK-V71	111114	34,39	68,78	1,4 à 18K	14 à 300K	2,4 à 700K
MK-V72**	120017	21,67	43,38	5,6 à 74K	56 à 1,2M	9,4 à 2,8M
MK-V73**	111108	12,67	25,35	28 à 370K	280 à 6M	46 à 13M
MK-V74**	111115	5,89	11,76	280 à 3,7M	2,8K à 60M	463 à 139M
MK-V75**	111111	8,026	16,05	111 à 1,4M	1,1K à 24M	185 à 55M
MK-V72/2**	111112	21,67	20	54 à 720K	540 à 11M	90 à 27M
MK-V72/4**	111113	21,67	10	80 à 1M	800 à 17M	133 à 40M
MK-V72-6P*	111121	21,67	43	30 à 400K	300 à 6,5M	50 à 15M
MK-VT105**	440105	5	10	430 à 5,8M	4,4K à 94M	726 à 218M

Désignation	Référence	Diamètre (mm)	Longueur (mm)	Plage viscosité des versions LR (mPa.s)	Plage viscosité du B-ONE/FIRST/FIRST PRO/FIRST PRODIG (mPa.s)	Plage viscosité du RM100/200/DSR500 (mPa.s)
MK-VT2010**	442010	10	20	82 à 1M	820 à 17M	137 à 41M
MK-VT2020**	442020	20	20	12 à 150K	118 à 2,5M	20 à 5,9M
MK-VT3015**	443015	15	30	16 à 210K	160 à 3,4M	27 à 8M
MK-VT4020**	444020	20	40	7 à 90K	68 à 1,4M	11 à 3,4M
MK-VT4040	444040	40	40	1,5 à 19K	15 à 320K	2,5 à 740K
MK-VT5025**	445025	25	50	4 à 45K	34 à 730K	6 à 1,7M
MK-VT6015	446015	15	60	9 à 114K	86 à 1,8M	15 à 4,3M
MK-VT6030	446030	30	60	2 à 26K	20 à 433K	3,5 à 1M
MK-VT608	446008	8	60	30 à 400K	300 à 6,5M	50 à 15M
MK-VT8040	448040	40	80	1 à 11K	9 à 182K	2 à 420K
MK-VT8070	448070	70	80	0,5 à 3,2K	3 à 52K	1 à 120K

M pour million, K pour millier

*) Vane 6 Pales

***) Ces mobiles peuvent s'utiliser avec le tube MB-DIN1 (Réf. 112932)

Toutes les données fournies dans ce tableau sont données à titre indicatif et peuvent être modifiées en fonction de l'utilisation du contenant pour la mesure. La plage de taux de cisaillement montre les mêmes données que pour la plage de vitesse de l'instrument. Et la plupart du temps, vous ne pourrez utiliser que la vitesse pour votre mesure de viscosité et non le taux de cisaillement.

Placer l'instrument sur son support (voir paragraphe 1.5).

Placer la tête de mesure à la position la plus haute et bloquez-la à l'aide de la vis sur la potence (voir paragraphe 1.2).

Faites un zéro de votre instrument (voir section 2.5) si vous utilisez un modèle standard.

Insérez le système de mesure avec l'accouplement à baïonnette dans l'arbre du moteur (voir chapitre 3.1).

Pour l'utilisation de ces systèmes de mesure, vous pouvez utiliser un bécher de 600 ml ou de 150 ml ou votre propre récipient. Remplissez votre bécher ou récipient.

Utiliser la poignée présente sur la potence du support standard pour manipuler l'instrument (voir paragraphe 1.2), dévisser la vis permettant de maintenir en hauteur la potence et descendez pour plonger le mobile dans le produit (voir photo paragraphe 3.2). Avec le support crémaillère, tourner simplement le bouton pour descendre la tête de mesure.

Ajuster la position de l'instrument dans l'échantillon afin d'immerger complètement les ailettes du mobile. Attention à ce que la pointe du mobile soit à 10 mm ou plus du fond du bécher. Avec les supports standards vous pouvez maintenir la hauteur de la tête de mesure à l'aide de la vis. Vous pouvez ensuite utiliser la bague de butée présente sur la tige du support pour mémoriser la position. Cette action n'est pas nécessaire pour les supports crémaillère.

Lancer la mesure à la vitesse désirée et en ayant au préalable sélectionné le bon mobile (voir paragraphe 2.3). Si votre système de mesure Vane ne figure pas dans la liste des mobiles disponibles, veuillez-vous référer au paragraphe 2.6.6 pour le créer.

La mesure du couple est indiquée sur l'écran de l'appareil à l'aide d'une jauge. Veillez à ce que le couple mesuré se situe toujours suffisamment éloigné des limites inférieure et supérieure (au moins 5% au-dessus et en dessous). Si ce n'est pas le cas, vous pouvez soit changer de mobile de mesure, soit changer la vitesse de mesure.

Lorsque votre mesure est terminée, remontez la tête de mesure à la position la plus haute puis retirez le mobile pour le nettoyer. Nettoyer la sonde de température (si présente).

3.5 MS KREBS

Mobles de mesure de type Krebs compatibles norme ASTM D562 (Acier inox 316L). Ces systèmes conviennent parfaitement à la mesure de viscosité en unité Krebs en contrôle de tous types de produits. Ils sont utilisables pour une mesure directe dans les contenants des utilisateurs ou dans les béchers de 600 ou 150ml.

Voici les différents mobiles de mesure disponibles :

Nom	Réf.	Dim. (mm)
MK-KU 1-10	111100	l. 53,98
MK-75Y	111103	l. 42,88

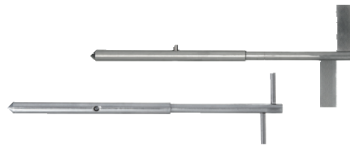

Pour votre information, seul le MK-KU1-10 est conforme à la norme ASTM D562. Pour obtenir l'unité KU pour votre mesure, vous devez choisir la broche de mesure MK-KU1-10 et la vitesse à 200 tr / min. Pour les autres vitesses et broches de mesure, vous obtiendrez une valeur de viscosité en Pa.s.

La gamme pour ces broches est:

- MK KU1-10: 20-500 mPa.s et 40-140 KU (à 200 tr / min).
- MK-75Y: 100-50000 mPa.s.

Placer l'instrument sur son support (voir paragraphe 1.5).

Placer la tête de mesure à la position la plus haute et bloquez-la à l'aide de la vis sur la potence (voir paragraphe 1.2).

Faites un zéro de votre instrument (voir section 2.5) si vous utilisez un modèle standard.

Insérez le système de mesure avec l'accouplement à baïonnette dans l'arbre du moteur (voir section 3.1).

Pour l'utilisation de ce système de mesure, vous pouvez utiliser un bécher de 600 ml ou de 150 ml ou votre propre récipient. Remplissez votre bécher ou récipient.

Utiliser la poignée présente sur la potence du support standard pour manipuler l'instrument (voir section 1.2), dévisser la vis permettant de maintenir en hauteur la potence et descendez pour plonger le mobile dans le produit (voir photo section 3.2). Avec le support crémaillère, tourner simplement le bouton pour descendre la tête de mesure.

Ajuster la position de l'instrument dans l'échantillon afin d'immerger complètement les ailettes du mobile. Si une sonde de température externe est utilisée, assurez-vous qu'elle soit immergée d'au moins un centimètre. Attention à ce que la pointe du mobile soit à 10 mm ou plus du fond du bécher.

Avec les supports standards vous pouvez maintenir la hauteur de la tête de mesure à l'aide de la vis. Vous pouvez ensuite utiliser la bague de butée présente sur la tige du support pour mémoriser la position. Cette action n'est pas nécessaire pour les supports crémaillère.

Lancer la mesure à la vitesse désirée (200 tr/min pour une mesure en KU) et en ayant au préalable sélectionné le bon mobile (voir paragraphe 2.2.2).















La mesure du couple est indiquée sur l'écran de l'appareil à l'aide d'une jauge. Veillez à ce que le couple mesuré se situe toujours suffisamment éloigné des limites inférieure et supérieure (au moins 5% au-dessus et en dessous). Si ce n'est pas le cas, vous pouvez soit changer de mobile de mesure, soit changer la vitesse de mesure.

Lorsque votre mesure est terminée, remontez la tête de mesure à la position la plus haute puis retirez le mobile pour le nettoyer. Nettoyer la sonde de température si présente.

3.6 MS DIN

Systèmes de mesure à cylindres coaxiaux normalisés DIN / ISO 3219 (Acier Inox 316L). Ces systèmes permettent de fixer le gradient de cisaillement afin de réaliser des mesures de viscosité ou d'obtenir des courbes permettant d'étudier le comportement d'écoulement, le seuil d'écoulement ou la thixotropie. Ils sont particulièrement adaptés au contrôle ou développement de produits homogènes d'aspect liquide avec ou sans particules (taille < 200µm).

Voici les systèmes de mesure disponibles :

Nom	Référence	
MK - DIN 1	112820	
MK - DIN 2	112821	
MK - DIN 3	112822	
MK - DIN 9	111875	
Tube MB-DIN 1	112932	
Tube MB-DIN 2	112937	
Tube MB-DIN 3	112938	
Bouchon DIN 1	112872	
Bouchon DIN 2	112877	
Bouchon DIN 3	112878	
Bouchon DIN 1 Mooney	112874	
Pièce de centrage ST-R	114436	
Tube MB-DIN 1 S	112933	
Tube MB-DIN 2 S	112948	
Tube MB-DIN 3 S	112944	

Voici les configurations complètes comprenant un tube DIN, un cylindre MK-DIN et un bouchon.

Système de mesure		Cylindre	Tube-Godet	Bouchon	Catégorie
Désignation	Référence	Désignation	Désignation	Désignation	
MS DIN 11	112801	MK-DIN1	MB-DIN1	CAP-DIN1	A
MS DIN 11 S	112809	MK-DIN1	MB-DIN1S	CAP-DIN1	B
MS DIN 12	112802	MK-DIN2	MB-DIN1	CAP-DIN1	A
MS DIN 13	112803	MK-DIN3	MB-DIN1	CAP-DIN1	A
MS DIN 13S	112808	MK-DIN3	MB-DIN1S	CAP-DIN1	B
MS DIN 19	112806	MK-DIN9	MB-DIN1	CAP-DIN1	A
MS DIN 22	112804	MK-DIN2	MB-DIN2	CAP-DIN2	A
MS DIN 22S	112815	MK-DIN2	MB-DIN2S	CAP-DIN2	B
MS DIN 33	112805	MK-DIN3	MB-DIN3	CAP-DIN3	A
MS DIN 33S	112814	MK-DIN3	MB-DIN3S	CAP-DIN3	B
MS DIN 11M	112812	MK-DIN1	MB-DIN1	CAP-MOONEY	A
MS DIN 19M	112811	MK-DIN9	MB-DIN1	CAP-MOONEY	A
MS DIN 23	112816	MK-DIN3	MB-DIN2	CAP-DIN2	A

Voici les plages de mesure des systèmes de mesure MS DIN existant (en mPa.s):

Système de mesure *	Volume (ml)	Taux de cisaillement (s ⁻¹)**	Plage viscosité Instrument LR (mPa.s)**	Plage viscosité du B-ONE/FIRST/FIRST PRO/FIRST PRODIG (mPa.s)**	Plage viscosité du RM100/200/DSR500 (mPa.s)**
MS DIN 11	27	1,29N	2,5 à 27K	25 à 0.44M	3 à 1M
MS DIN 11 S	27	1,29N	2,5 à 27K	25 à 0.44M	3 à 1M
MS DIN 12	46	0,35N	11 à 145K	110 à 2.3M	18 à 5.5M
MS DIN 13	61	0,15N	92 à 510K	920 à 8.3M	146 à 19M
MS DIN 13S	22	0,15N	93 à 510K	920 à 8.3M	146 à 19M
MS DIN 19	25	3,22N	0,8 à 10K	8 à 0.17M	1 à 0.39M
MS DIN 22	22	1,29N	4 à 53K	40 à 0.86M	7 à 2M
MS DIN 22S	22	1,29N	5 à 53K	40 à 0.86M	7 à 2M
MS DIN 33	14	1,29N	20 à 265K	200 à 4.3M	34 à 10M
MS DIN 33S	14	1,29N	20 à 265K	200 à 4.3M	34 à 10M
MS DIN 11 M	23	1,29N	2,5 à 27K	21 à 0.44M	3 à 1M
MS DIN 19 M	18,5	3,22N	0,8 à 10K	8 à 0.17M	1 à 0.39M
MS DIN 23	36	0,19N	81 à 1M	810 à 17M	139 à 41M

M pour million, K pour millier

*) Système Complet (cylindre+tube+bouchon).

***) Valeurs indiquées pour utilisation du cylindre et godet associé.

****) Pièce de centrage ST-R (Réf.114436) inclus.

3.6.1 Utilisation des systèmes de catégorie A (MS-DIN)

Chaque tube s'utilise avec le cylindre assorti (par exemple le tube DIN 1 avec le cylindre MK-DIN1). Le cylindre MK-DIN 9 s'utilise avec le tube DIN 1. Les tubes peuvent être fermés avec leur bouchon assorti ou utilisés ouverts pour une mesure en immersion dans un récipient contenant le liquide à mesurer. Le bouchon Mooney s'utilise exclusivement avec le tube DIN 1 et les cylindres MK-DIN 1 et MK-DIN 9. Il permet de réduire le volume de produit nécessaire à la mesure (voir tableau ci-dessus).

En plus de ces systèmes de mesure, on peut utiliser un tube DIN X avec un cylindre MK-DIN X+1. On peut donc avoir aussi des systèmes de mesure du type MS DIN 12, MS DIN13 et MS DIN 23. Le premier chiffre indiquant toujours le numéro du tube et le deuxième chiffre le numéro du cylindre MK. Il existe aussi un système de mesure MS DIN 19 qui utilise le tube DIN 1 et un cylindre MK-DIN 9.

Tous les systèmes présentés ci-dessus peuvent s'utiliser avec ou sans unité de contrôle de température puisque le tube se fixe sur l'embase de l'instrument (voir page suivante). Lorsque votre instrument est combiné avec une unité de mise en température de type EVA MS DIN, EVA MS DIN-MSR, EVA 100, RT1, CT DIN ou CT-LC, la mise en place des cylindres de mesure et des tubes est la même. Il faudra introduire l'ensemble dans la chambre de mise en température.

La première étape consiste à installer le bouchon sur le tube comme le montre la photo ci-dessous (pas nécessaire si vous faites une mesure en immersion directement dans un pot). Vérifiez aussi que le joint est bien installé sur le bouchon. La première insertion du bouchon peut se faire difficilement. Vous devez utiliser un peu de graisse silicone pour faciliter l'installation.

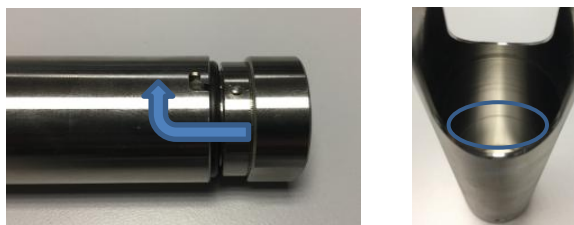

Vous pouvez ensuite mettre le produit à mesurer dans le cylindre. Le volume nécessaire est indiqué dans le tableau page précédente selon le système utilisé. Il y a un trait de niveau dans le tube (voir photo ci-dessous).

Placer l'instrument sur son support (voir paragraphe 1.5). Si vous utilisez une unité de température, veuillez consulter sa notice pour installer la tête sur le support. Placer la tête de mesure à la position la plus haute et bloquez-la à l'aide de la vis sur la potence (voir paragraphe 1.2).

Faites un zéro de votre instrument (voir section 2.5) si vous utilisez un modèle standard.

Insérez le système de mesure avec l'accouplement à baïonnette dans l'arbre du moteur (voir section 3.1).

Vous pouvez ensuite présenter le tube MB DIN avec le produit par le dessous en remontant lentement et en veillant à être bien aligné avec le cylindre. Placer aussi l'encoche présente sur le tube face à vous comme le montre la photo ci-dessous. Lorsque vous êtes suffisamment proche de l'embase de l'instrument, vous devez faire pivoter le tube pour placer la goupille dans l'encoche du tube.



Une fois le tube correctement installé, vérifiez que la sonde de température (si présente) de l'instrument plonge d'au moins un centimètre dans le liquide.

Lorsque vous utilisez votre instrument avec un système de contrôle de la température (EVA MS DIN, EVA MS DIN MSR, EVA 100, CT DIN ou RT-1), vous devez ensuite descendre la tête de mesure de telle manière que le tube vienne s'insérer dans la chambre prévue à cet effet. Vérifiez qu'il n'y a pas de produit sur la paroi extérieure du tube.

Utilisez la poignée et la vis de la potence (voir paragraphe 1.2) pour descendre délicatement la tête de mesure. Le tube doit venir se loger facilement dans la chambre. Si ce n'est pas le cas, ne forcez pas et contactez votre distributeur local ou LAMY RHEOLOGY.



Lorsque la tête de mesure est bien positionnée, il est inutile de bloquer la position en utilisant la vis sur la potence. Prenez soin aussi de laisser un temps suffisant de stabilisation si la température de mesure est différente de la température ambiante (au moins 10 minutes) avant de faire votre mesure.

Lorsque vous utilisez les systèmes de mesure MS DIN pour une mesure en immersion, l'ordre et la méthode d'installation est le même pour le cylindre et le tube. Puisqu'il n'y a pas de bouchon sur le tube, vous devrez mettre le produit à mesurer dans un pot plus large que le tube.

Descendre ensuite la tête de mesure en utilisant la poignée et la vis sur la potence (voir paragraphe 1.2) de telle manière que le tube plonge dans le pot et que la sonde de température (si présente) soit suffisamment immergée dans le liquide (minimum 1 cm) en faisant attention à ce que le niveau de liquide ne dépasse jamais le niveau de la bague blanche présente sur l'axe du cylindre MK DIN. Vous devez utiliser la vis sur la potence (voir paragraphe 1.2) pour bloquer la position de mesure en prenant soin qu'il y est assez d'espace entre le tube et le fond du pot pour que le liquide remonte dans le tube.



Une fois que la mise en place est terminée, vous pouvez faire votre mesure (voir 2.3).

Si vous venez de faire une mesure avec le tube fermé par un bouchon, remontez la tête de mesure à la position la plus haute en bloquant la potence à l'aide de la vis prévue à cet effet (voir paragraphe 1.2). Retirez délicatement le cylindre de l'axe de l'instrument, puis retirez le tube contenant le produit et le cylindre en faisant attention si la température est élevée. Vous pouvez ensuite retirer le cylindre MK DIN du tube DIN pour le nettoyer. Retirez le bouchon du tube DIN pour le nettoyer. Pensez à nettoyer la sonde de température (si présente).

Si vous venez de faire une mesure en immersion (sans bouchon), il est préférable de retirer le cylindre de l'axe du moteur puis le tube de l'embase de l'instrument avant de remonter la tête de mesure. Vous pourrez ensuite vous saisir du tube et du cylindre pour les nettoyer. Pensez à nettoyer la sonde de température (si présente).

3.6.2 Utilisation des systèmes de catégorie B (MS-DINS)

Il existe aussi d'autres tubes du type DIN x S qui s'utilisent avec les unités de mise en température EVA MS DIN, EVA MS DIN-MSR, EVA 100, RT1 ou CT DIN.

Les tubes DIN xS s'utilisent avec les mêmes cylindres MK-DIN et les mêmes bouchons que les tubes DIN standard. Leur utilisation facilite le nettoyage et le remplissage puisqu'ils sont plus court et donc plus facile d'accès. Ils nécessitent par contre l'utilisation d'un accessoire (Ref. 114436) qui garanti un centrage parfait du cylindre dans le tube.

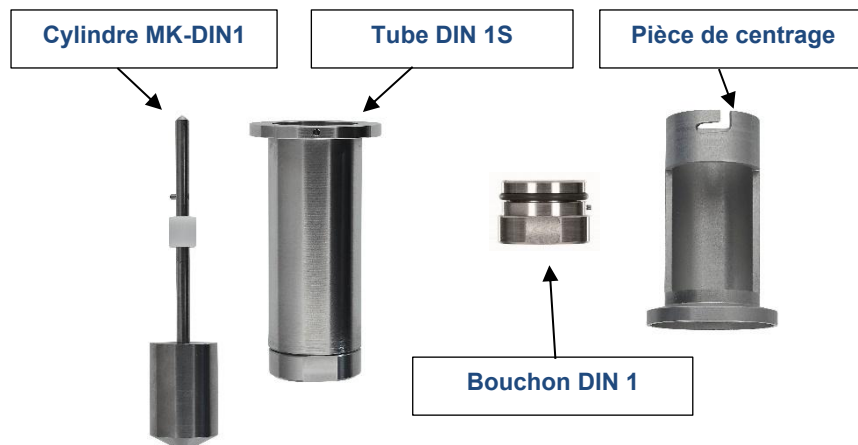

La première étape consiste à installer le bouchon sur le tube comme le montre la photo ci-dessous. Vérifiez aussi que le joint est bien installé sur le bouchon. La première insertion du bouchon peut se faire difficilement. Vous devez utiliser un peu de graisse silicone pour faciliter l'installation.



Vous pouvez ensuite mettre le produit à mesurer dans le godet. Le volume nécessaire est indiqué dans le tableau en paragraphe 3.6 selon le système utilisé. Il y a un trait de niveau dans le tube (voir photo ci-dessous).

Placez l'instrument sur l'unité de température ou sur son statif avec les double enveloppe CT-DIN ou CT-LC. Placer la tête de mesure dans la position la plus élevée (utiliser la vis sur le bras en aluminium comme indiqué dans la section 1.2).

Vous devez ensuite installer la pièce de centrage sur l'embase de l'instrument.

Placer l'encoche face à vous comme le montre la photo ci-dessous. Lorsque vous êtes suffisamment proche de l'embase de l'instrument, vous devez faire pivoter la pièce pour placer la goupille dans l'encoche.



Faites un zéro de votre instrument (voir section 2.5) si vous utilisez un modèle standard.

Insérez le système de mesure avec l'accouplement à baïonnette dans l'arbre du moteur (voir section 3.1).

Mettez en place le tube avec votre produit à l'intérieur de l'unité de mise en température.



Utilisez la poignée et la vis de la potence (voir paragraphe 1.2) pour descendre délicatement la tête de mesure. La pièce de centrage doit couvrir complètement le rebord du tube. Lorsque la tête de mesure est bien positionnée, il est inutile de bloquer la position en utilisant la vis sur la potence. Prenez soin aussi de laisser un temps suffisant de stabilisation si la température de mesure est différente de la température ambiante (au moins 10 minutes) avant de faire votre mesure.

Une fois que la mise en place est terminée, vous pouvez faire votre mesure (voir paragraphe 2.3).

Lorsque votre mesure est terminée, il est conseillé de retirer le cylindre de l'axe de l'instrument. Celui reposera donc dans le tube. Remontez la tête de mesure à la position la plus haute en bloquant la potence à l'aide de la vis prévue à cet effet (voir paragraphe 1.2). Puis retirer le tube contenant le produit et le cylindre en faisant attention si la température est élevée. Vous pouvez ensuite retirer le cylindre MK DIN du tube pour le nettoyer. Retirer le bouchon du tube DIN pour le nettoyer.

3.7 MS SV, THERMOCELL ET PACKAGE FAIBLE VOLUME

Systèmes de mesure pour faibles volumes (Acier Inox 316L). Cette section explique l'utilisation des packages THERMOCELL et faible volume (SVP65/180).

Ces systèmes, contrairement aux systèmes MS-RV/LV et MS-DIN, permettent de mesurer en contrôle des produits sur de faibles quantités en appliquant un gradient de cisaillement jusqu'à des températures de 300°C (selon modèles, voir tableau). Avec le four RT1 et le package THERMOCELL, ces systèmes sont compatibles avec la norme ASTM D3236 et D4402.

Voici les accessoires disponibles :

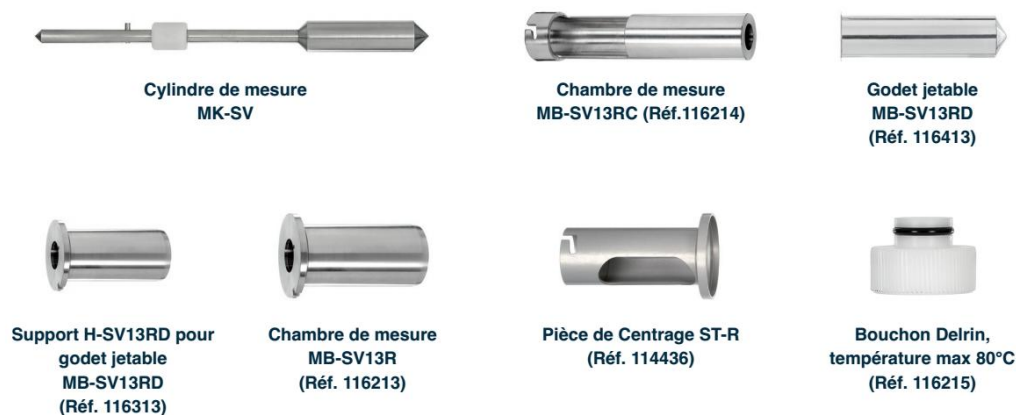

Voici ci-dessous les cylindres MK-SV et chambres MB-SV avec leur plage de viscosité (mPa.s):

Cylindre de mesure		Chambre de mesure****		Volume (ml)	Gradient (s ⁻¹)	Plage viscosité Instrument LR (mPa.s)**	Plage viscosité du B-ONE/FIRST/FIRST PRO/FIRST PRODIG (mPa.s)**	Plage viscosité du RM100/200/DSR500 (mPa.s)**
Désignation	Réf.	Désignation	Réf.					
MK-SV414*	116114	MB-SV6R*	116206	3	0,4N	44 à 5,8M	440 à 95M	73 à 219M
MK-SV415*	116115	MB-SV7R*	116207	4,4	0,48N	15 à 2M	155 à 33M	26 à 77M
MK-SV416*	116116	MB-SV8R*	116208	4,6	0,29N	39 à 5,2M	394 à 85M	66 à 197M
MK-SV418	116118	MB-SV13R MB-SV13RC** MB-SVD***	116213 116214 116513	7,5	1,32N	1 à 120K	9 à 1,9M	2 à 4,5M
MK-SV421	116121			8	0,93N	1 à 188K	14 à 3M	2 à 7M
MK-SV425	116125			10	0,22N	174 à 23M	1,7K à 377M	291 à 870M
MK-SV427	116127			12	0,34N	7 à 0,99M	75 à 16M	12 à 37M
MK-SV428	116128			13	0,28N	15 à 1,9M	147 à 31M	24 à 73M
MK-SV429	116129			13	0,25N	29 à 3,9M	294 à 63M	49 à 146M
MK-SV431	116131			11	0,34N	10 à 1,3M	100 à 21M	16 à 49M
MK-SV434	116134			11	0,28N	19 à 2,5M	194 à 41M	32 à 96M
MK-SVC	116002			13	0,43N	3 à 420K	32 à 6,8M	5 à 15M
MK-SVTR8	140008			8	0,92N	1 à 190K	14 à 3M	2 à 7M
MK-SVTR9	140009			12	0,34N	7 à 0,99M	75 à 16M	12 à 37M
MK-SVTR10	140010			13	0,28N	15 à 1,9M	146 à 31M	24 à 72M
MK-SVTR11	140011			13	0,25N	30 à 3,9M	300 à 64M	50 à 149M

Les cylindres MK-SV peuvent être utilisés avec différentes chambres et classés comme suit:

- Catégorie A: Cylindres MK-SV utilisés avec la chambre MB-SVD.
- Catégorie B: Cylindres MK-SV utilisés avec les chambres MB-SV13R, MB-SV6R, MB-SV7R et MB-SV8R.
- Catégorie C: Cylindres MK-SV utilisés avec la chambre MB-SV13RC.

Les systèmes de mesures de la catégorie A ne peuvent s'utiliser qu'avec les régulations de température EVA DIN, RT1, CT DIN et CT-LC. Ils sont livrés avec des godets jetables (un lot de 100) idéaux pour la mesure sur des produits agressifs ou difficiles à nettoyer.

Les systèmes de mesure de la catégorie B sont uniquement utilisables avec les régulations de température EVA DIN, RT1, CT DIN et CT-LC. Ils sont livrés avec un godet de mesure en inox réutilisable.

Les systèmes de mesure de la catégorie C sont utilisables seuls ou avec les régulations de température EVA DIN, CT DIN et CT-LC. Ils sont livrés avec un godet de mesure en inox et un bouchon en Delrin.

3.7.1 MS-SV avec chambre MB-SVD – Thermocell

Quel que soit le modèle de système de mesure, l'utilisation est la même.

La tête de mesure doit au préalable être installée sur l'unité de mise en température avec les unités EVA et RT1 (voir notice de montage fournie avec le contrôle de température). Pour l'utilisation avec les doubles enveloppes CT-DIN et CT-LC, l'instrument doit être installé sur son propre support.

La première étape consiste à mettre en place la vis sur la pièce de centrage puis installer cette dernière sur la base de l'instrument.



La vis permet de bloquer la pièce de centrage sur la base de l'instrument.

Faites un zéro de votre instrument (voir section 2.5.) si vous utilisez un modèle standard.

Insérez le système de mesure avec l'accouplement à baïonnette dans l'arbre du moteur (voir section 3.1).



Placer l'insert pour godet jetable dans le puit de la régulation de température.



Prenez un godet jetable, remplissez-le de votre produit (voir tableau page précédente pour le volume de produit à mettre en fonction du système de mesure). Puis placez-le dans l'insert pour godet jetable en l'enfonçant au maximum. Tournez-le pour que l'encoche située au fond s'insère bien dans le fond du support pour godet jetable.

Utilisez la poignée et la vis de la potence (voir paragraphe 1.2) pour descendre délicatement la tête de mesure. Prenez soin de la sonde Pt100 (si vous en avez une sur l'appareil) et assurez-vous qu'il s'adapte correctement au trou prévu à cet effet sur le godet.



La pièce de centrage doit couvrir complètement le rebord de l'insert pour godet jetable.

Lorsque la tête de mesure est bien positionnée, il est inutile de bloquer la position en utilisant la vis sur la potence. Prenez soin aussi de laisser un temps suffisant de stabilisation si la température de mesure est différente de la température ambiante (au moins 10 minutes) avant de faire votre mesure.

Vous pouvez ensuite faire votre mesure (voir paragraphe 2.3).

Une fois que la mesure est terminée, décrochez le mobile de l'axe de l'instrument et remontez la tête de mesure. Retirer le mobile pour le nettoyer.



Retirez le support avec le godet jetable en utilisant l'outil spécial prévu pour cette opération (fourni avec le package Thermocell). Placez le support avec un gobelet jetable à l'intérieur sur une table plate. Le godet jetable remonte et dépasse du support. Nettoyez également la sonde de température (si présente) et la pièce de centrage. Il peut rester en place sur la base de l'instrument pour une prochaine mesure.

3.7.2 MS-SV avec chambre MB-SV6/7/8/13R – Thermocell - SVP65/180

Quel que soit le modèle de système de mesure, l'utilisation est la même.

La tête de mesure doit au préalable être installée sur l'unité de mise en température avec les unités EVA et RT1 (voir notice de montage fournie avec le contrôle de température). Pour l'utilisation avec les doubles enveloppes CT-DIN et CT-LC, l'instrument doit être installé sur son propre support.

La première étape consiste à mettre en place la vis sur la pièce de centrage puis installer cette dernière sur la base de l'instrument. La vis permet de bloquer la pièce de centrage sur la base de l'instrument.

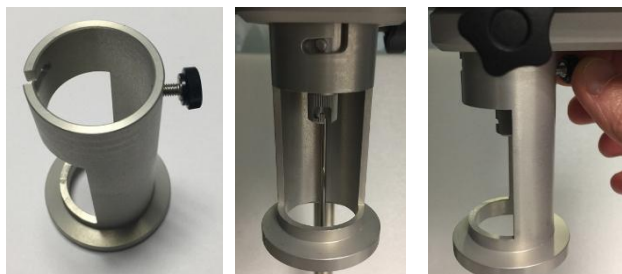

Faites un zéro de votre instrument (voir section 2.5) si vous utilisez un modèle standard.

Insérez le système de mesure avec l'accouplement à baïonnette dans l'arbre du moteur (voir section 3.1).



Vous pouvez ensuite mettre le produit à mesurer dans le godet MB-SVXR. Le volume requis est indiqué dans le tableau de la section 3.7 en fonction du système utilisé.

Installez la chambre MB-SVXR sur l'unité de température ou sur la double enveloppe à circulation de fluide comme illustré ci-contre.

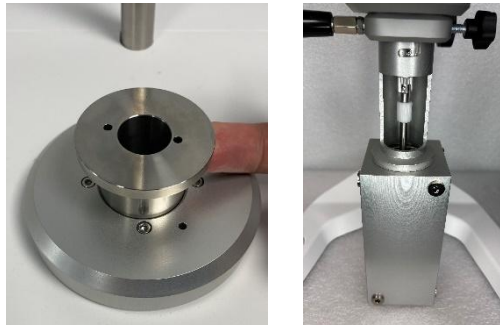

Utilisez la poignée et la vis de la potence (voir paragraphe 1.2) pour descendre délicatement la tête de mesure. Prenez soin de la sonde Pt100 (si vous en avez une sur l'appareil) et assurez-vous qu'il s'adapte correctement au trou prévu à cet effet sur le godet.



La pièce de centrage doit couvrir complètement le rebord de l'insert pour godet jetable.

Lorsque la tête de mesure est bien positionnée, il est inutile de bloquer la position en utilisant la vis sur la potence. Prenez soin aussi de laisser un temps suffisant de stabilisation si la température de mesure est différente de la température ambiante (au moins 10 minutes) avant de faire votre mesure.

Une fois que la mise en place est terminée, vous pouvez faire votre mesure (voir paragraphe 2.3).

Une fois que la mesure est terminée, décrochez le mobile de l'axe de l'instrument et remontez la tête de mesure. Retirer le mobile pour le nettoyer.



Retirez la chambre de mesure en utilisant l'outil spécial prévu pour cette opération (fourni avec le package Thermocell). Nettoyez également la sonde de température (si présente) et la pièce de centrage. Il peut rester en place sur la base de l'instrument pour une prochaine mesure.

3.7.3 MS-SV avec chambre MB-SV13RC

Ces systèmes peuvent donc s'utiliser avec ou sans unité de mise en température (EVA DIN et CT DIN). Le godet utilisé pour ces systèmes est le même (Réf. 116001). Celui-ci se fixe directement sur la base de l'instrument.

Ces systèmes peuvent donc être utilisés avec ou sans unité de chauffage (RT-1 PLUS, EVA DIN et double enveloppe à circulation de fluide CT-DIN / CT-LC). La chambre MB-SV13RC utilisée pour ces systèmes est fixée directement à la base de l'instrument.

Veillez noter que la température maximale avec ce système est de 80 ° C.

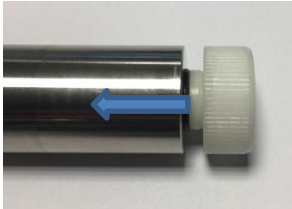

La première étape consiste à installer le bouchon sur le tube comme le montre la photo ci-contre. Vérifiez aussi que le joint est bien installé sur le bouchon. La première insertion du bouchon peut se faire difficilement. Vous devez utiliser un peu de graisse silicone pour faciliter l'installation.

Vous pouvez ensuite mettre le produit à mesurer dans le godet. Le volume nécessaire est indiqué dans le tableau en paragraphe 3.7 selon le système utilisé.

Faites un zéro de votre instrument (voir section 2.5) si vous utilisez un modèle standard.

Insérez le système de mesure avec l'accouplement à baïonnette dans l'arbre du moteur (voir section 3.1).

Vous pouvez ensuite présenter le tube avec le produit par le dessous en remontant lentement et en veillant à être bien aligné avec le cylindre. Placer aussi l'encoche présente sur le tube face à vous comme le montre la photo ci-dessous. Lorsque vous êtes suffisamment proche de l'embase de l'instrument, vous devez faire pivoter le tube pour placer la goupille dans l'encoche du tube.



Lorsque vous utilisez votre instrument avec un système de contrôle de la température (EVA MS DIN ou CT DIN), vous devez ensuite descendre la tête de mesure de telle manière que le tube vienne s'insérer dans la chambre prévue à cet effet. Vérifiez qu'il n'y a pas de produit sur la paroi extérieure du tube. Utilisez la poignée et la vis de la potence (voir paragraphe 1.2) pour descendre délicatement la tête de mesure. Le tube doit venir se loger facilement dans la chambre. Si ce n'est pas le cas, ne forcez pas et contactez votre distributeur local ou LAMY RHEOLOGY. Lorsque la tête de mesure est bien positionnée, il est inutile de bloquer la position en utilisant la vis sur la potence. Prenez soin aussi de laisser un temps suffisant de stabilisation si la température de mesure est différente de la température ambiante (au moins 10 minutes) avant de faire votre mesure.

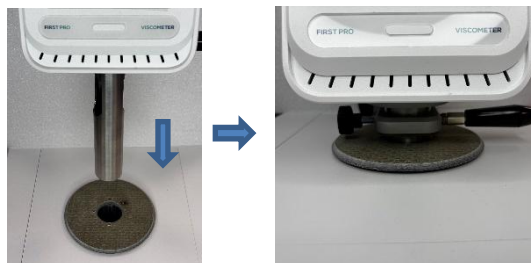

Une fois que la mise en place est terminée, vous pouvez faire votre mesure (voir paragraphe 2.3).

Lorsque votre mesure est terminée, il est conseillé de retirer le cylindre de l'axe de l'instrument. Celui reposera donc dans le tube. Remontez la tête de mesure à la position la plus haute en bloquant la potence à l'aide de la vis prévue à cet effet (voir paragraphe 1.2). Puis retirer le tube contenant le produit et le cylindre en faisant attention si la température est élevée. Vous pouvez ensuite retirer le cylindre du tube pour le nettoyer. Retirer le bouchon du tube pour le nettoyer. Nettoyer la sonde de température (si présente).

3.8 T-BARS et système Helipro

Le dispositif HELIPRO permet de mesurer la viscosité des gels, pâtes, crèmes et plus généralement des produits qui ne s'écoulent pas au repos.

Lorsqu'un mobile de mesure tourne dans ce type de produit, on peut observer l'apparition de cavités autour du corps tournant ayant pour effet de réduire les valeurs de viscosité mesurées. Grâce à son mouvement vertical, le système HELIPRO avec ses mobiles en forme de T évitera la formation de cavités au sein du produit et garantira une mesure fiable et cohérente.

Cet accessoire est compatible avec les instruments et rhéomètres de la gamme LAMY RHEOLOGY hormis les instruments FIRST PRODIG CP 1000, RM 100 CP 1000/2000 PLUS, RM 200 CP 4000 PLUS, GT-300 PLUS, GT-300 PRODIG et DSR 500 CP 4000 PLUS.

Le système Helipro est livré avec un coffret comprenant 6 broches à barre en T et 1 axe d'adaptation pour fixer les broches. Il est également livré avec un tournevis hexagonal pour régler les limites inférieures et supérieures de l'interrupteur du déplacement vers le haut et vers le bas, une vis de blocage et une poignée montée sur le stand.

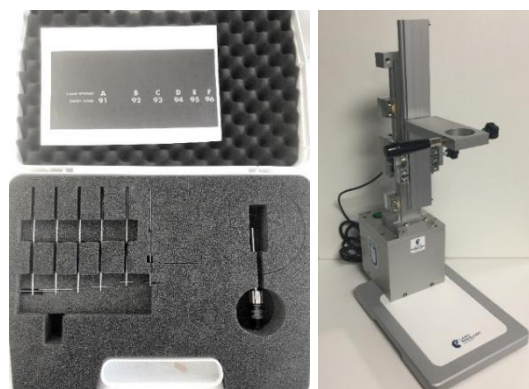

Vous pouvez trouver ci-dessous la plage de mesure (en mPa.s) de chaque barre en T fournie avec le support HELIPRO.

Désignation T-Bars**	Référence	Instrument LR		B-ONE ET FIRST		RM100, RM200, DSR500	
		Minimum	Maximum	Minimum	Maximum	Minimum	Maximum
T-A (91)	18091	93	740K	930	12M	930	28M
T-B (92)	18092	186	1.5M	1,9K	25M	1,9K	56M
T-C (93)	18093	464	3.7M	4,6K	60M	4,6K	140M
T-D (94)	18094	1K	7.5M	9,2K	120M	9,2K	280M
T-E (95)	18095	1,9K	15M	18,6K	240M	18,6K	558M
T-F (96)	18096	4,6K	37M	46,4K	600M	46,4K	1400M

M pour million, K pour millier

* Valeurs de viscosité données pour une plage de vitesse de 0,3 à 15 rpm.

** Inclus avec le pack HELIPRO (REF 111015).

Installez L'instrument sur le support et fixez-le à l'aide du bouton. Attention à la sonde de température de votre instrument si celui-ci en possède une.

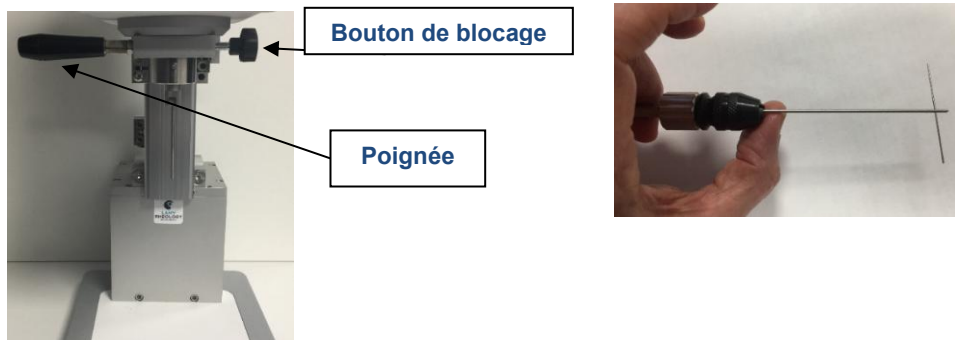

Insérez la broche à l'intérieur du mandrin, verrouillez-la en le vissant.

Faites un zéro de votre instrument comme décrit dans le paragraphe 2.5 si vous utilisez un modèle standard.

Insérez le mobile de mesure à l'aide de l'accouplement baïonnette dans l'axe du moteur (voir paragraphe 3.1).

Placer le contenant avec le produit à mesurer dessous et ajuster la position de la tête de mesure à fin que la broche atteigne la position désirée. Un bouton de débrayage et la poignée vous aide à descendre la tête de mesure.

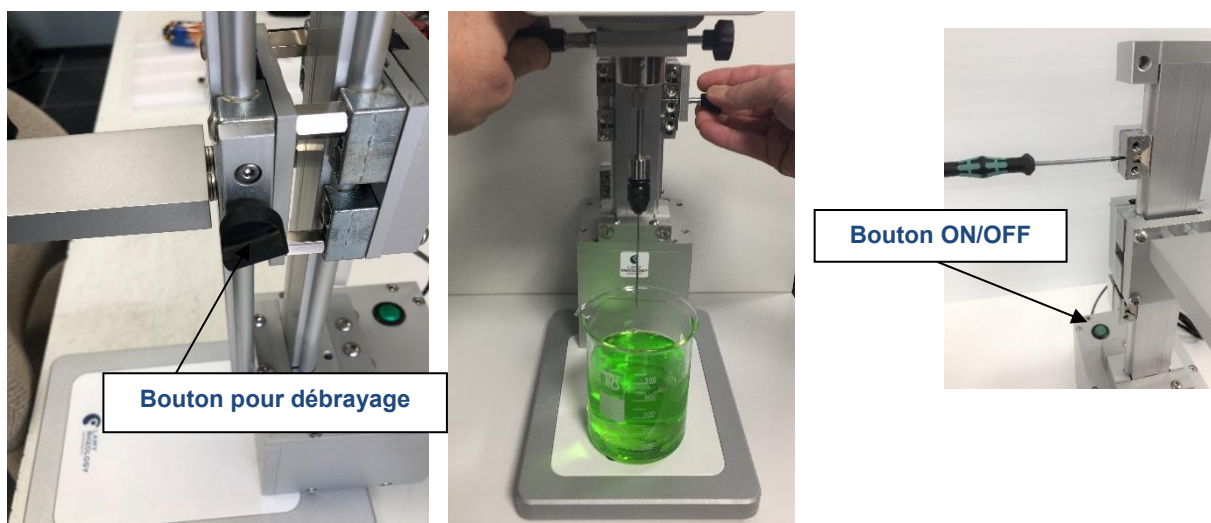

Ajuster la position des deux limites fixant ainsi la course maximum qui sera effectuée par la tête de mesure.

Appuyer sur le bouton ON/OFF pour mettre en route l'ascenseur de l'HELIPRO. Celui-ci se déplace à la vitesse de 0.33 mm/s.

Lancer la mesure à la vitesse désirée (15 tr/min maximum) et en ayant au préalable sélectionné le bon mobile (voir paragraphe 2.3).

La mesure du couple est indiquée sur l'écran de l'appareil à l'aide d'une jauge. Veillez à ce que le couple mesuré se situe toujours suffisamment éloigné des limites inférieures et supérieures (au moins 5% au-dessus et en dessous). Si ce n'est pas le cas, vous pouvez soit changer de mobile de mesure, soit changer la vitesse de mesure.

Lorsque votre mesure est terminée, arrêter le mouvement du support HELIPRO, remontez la tête de mesure à la position la plus haute en vous aidant du bouton de débrayage et de la poignée, puis retirez le mobile pour le nettoyer.

4 VERIFICATION DE VOTRE INSTRUMENT

Votre instrument est calibré en usine avec un mobile ASTM R2 ou un système de mesure MS DIN11 (cf. certificat de calibration) et une huile certifiée de viscosité proche de 1000 mPa.s. La méthode de vérification diffère selon le système de mesure sélectionné. Vous pouvez décider de réaliser la vérification avec vos propres systèmes de mesure, mais il est fortement recommandé d'utiliser un des deux systèmes de mesure cités plus haut. Dans le cas où d'autres systèmes sont utilisés, merci de contacter LAMY RHEOLOGY pour connaître la méthode de vérification la plus adéquate.

Lors de la vérification de votre instrument, il est important de calculer l'erreur maximale tolérée pour la mesure. Cette erreur combine la précision de l'instrument (1% de la pleine échelle pour tous les mobiles et 2% avec les MS-CP) et l'incertitude sur la valeur de viscosité de l'huile de vérification (généralement 1% de la valeur nominale).

La pleine échelle se calcule selon :

Viscosité pleine échelle (Pa.s) = $(K_{TAU} * M) / (K_D * RPM)$.

en utilisant le couple maximum de l'instrument **M** (ou de la plage de couple sélectionnée, voir section 1.4 ou 2.6.8) pour chaque vitesse de rotation **RPM** et intègre des constantes **K_{TAU}** et **K_D** issues des géométries de mesure (voir section 2.6.6).

Exemple : Mobile LV2 avec un B-ONE PLUS modèle LR à 50 rpm. On a: M = 0.8mNm (couple maximum de l'instrument sans sélection de plage de couple depuis section 2.6.8); **K_{TAU}** = 500 ; **K_D** = 1.

La pleine échelle de viscosité est donc : $(500 * 0.8) / (1 * 50) = 8$ Pa.s.

1% de cette valeur correspond à : 0.08 Pa.s ou 80 mPa.s.

Pour une vérification sur une huile de 1 Pa.s, l'incertitude sur cette valeur est de 1% soit 10 mPa.s.

L'erreur maximale tolérée est donc : 0.08 (pour l'instrument) + 0.01 (pour l'huile) soit 0.09Pa.s. Une mesure de cette huile comprise entre 0.91 Pa.s et 1.09 Pa.s est donc acceptable.

Mesure de la viscosité sur une huile de silicone standard de 1000 mPa.s avec un système de mesure ASTM 2555 MS-RV2.

- Remplissez le bécher avec 500ml d'huile standard.
- Introduire le bécher de 600 ml dans une unité à température contrôlée comme le système EVA LR ou un bain thermostatique.
- Faites un zéro de votre viscosimètre comme décrit dans le paragraphe 2.5 si vous utilisez un modèle standard.
- Insérez le mobile de mesure à l'aide de l'accouplement baïonnette (voir paragraphe 3.1 et 3.2).
- Immergez la broche dans l'huile au bon niveau (repère sur l'axe du mobile, voir paragraphe 3.2).
- Attendez pendant 15 minutes jusqu'à ce que l'huile standard soit à la bonne température.
- Sélectionnez sur l'instrument le système de mesure RV2, sélectionnez 50 tr / min pour la vitesse, sélectionnez 60 secondes pour le temps de mesure et démarrez la mesure (voir paragraphe 2.3).

Mesure de la viscosité sur une huile silicone standard de 1000 mPa.s avec un système de mesure MS DIN11.

- Remplissez le tube MB-DIN1 avec l'huile standard (voir section 3.6.1).
- Faites un zéro de votre viscosimètre comme décrit dans le paragraphe 2.5 si vous utilisez un modèle standard.
- Insérez le mobile de mesure à l'aide de l'accouplement baïonnette (voir paragraphe 3.1).
- Fixez le tube MB-DIN1 sur l'embase du viscosimètre comme décrit au paragraphe 3.6.1.
- Insérez le système de mesure dans une unité de température contrôlée comme un système EVA DIN ou un bain thermostatique (voir paragraphe 3.6.1).
- Attendez pendant 10 minutes jusqu'à ce que l'huile standard soit à la bonne température.
- Sélectionnez sur l'instrument le système de mesure DIN11, sélectionnez 50s⁻¹ pour la vitesse, sélectionnez 30 secondes pour le temps de mesure et démarrez la mesure (voir paragraphe 2.3).

Pour les deux méthodes, le résultat à la fin de la mesure doit être compris entre +/- 5% de la valeur de viscosité standard. Si la mesure est hors limite, il se peut que votre instrument nécessite une nouvelle calibration.

Vérifiez si l'erreur ne provient pas d'un mauvais remplissage, d'un mauvais réglage du zéro, d'une mauvaise rotation du mobile ou d'une mauvaise valeur de température.



LAMY RHEOLOGY

11 A, rue des Aulnes
69410 Champagne au Mont d'Or (France)

Tel : 33 (0)4 78 08 54 06

Fax : 33 (0)4 78 08 69 44

contact@lamyrheology.com